

Godox

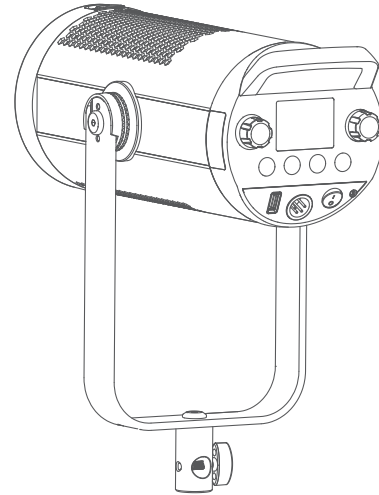

www.godox.ru



Изготовитель: ГОДОКС Фото Экипмент Ко., Лтд

Адрес завода: 4 этаж здания 1, 1-4 этаж здания 2, 4 этаж здания 3, 1-4 этаж здания 4, индустриальная зона Яочунь,

Тангвей Коммьюнити, Фушай стрит, Баоянь Дистрикт, Шеньчжень, Китай, 518103

Телефон: +86-755-29609520(8062)

Импортер на территории Евразийского экономического союза:

ООО "Наблюдательные приборы",

194021, г. Санкт-Петербург, вн.тер.г. Муниципальный округ Пискаревка, ул. Новороссийская, д. 53, литера Б, помещ. 74

Телефон: +7 (812) 498-48-88

Дата изготовления оборудования указана на индивидуальной упаковке, Месяц/Год

Изделие прошло сертификацию на территории РФ.

Предприятие-изготовитель сертифицировано в международной системе менеджмента качества ISO 9001.

SZ300R

Светодиодный RGB осветитель
с регулируемым углом освещения

www.godox.ru

Made in China 1 705-SZ300R-00



Руководство по эксплуатации

Инструкции по безопасности и предупреждения

Это прибор является профессиональным оборудованием для освещения и должен использоваться специалистами светотехниками или под их руководством. Во время использования всегда необходимо соблюдать следующие меры безопасности:

1. Перед использованием внимательно прочтите это руководство по эксплуатации.
2. Детям запрещено пользоваться данным оборудованием. Когда дети находятся рядом с оборудованием, родители или сопровождающие лица должны внимательно следить за тем, чтобы дети не получили травм.
3. Этот осветитель является профессиональным осветительным прибором и должен использоваться только по назначению, запрещено использовать этот осветитель в бытовых целях. Запрещается пользоваться осветителем при наличии повышенной чувствительности или каких-либо повреждений глаз.
4. Когда прибор включен, необходимо соблюдать осторожность при его использовании. Не прикасайтесь к нагревающимся частям корпуса или светодиодному модулю во избежание ожогов.
5. Когда осветитель включен, ни при каких обстоятельствах нельзя смотреть прямо на светодиодную лампу. Яркий свет должен использоваться под руководством профессиональных светотехников. Ни при каких обстоятельствах не подвергайте себя длительному воздействию яркого света. Если глазам дискомфортно, пожалуйста, немедленно выключите осветитель, приостановите использование и обратитесь к врачу.
6. Если светодиодный осветитель поврежден или деформирован от перегрева, чтобы избежать несчастных случаев немедленно прекратите его использование и обратитесь в квалифицированный сервисный центр для своевременного ремонта.
7. Допускается использование прибора при температуре окружающей среды от -20°C до 40°C и нормальной влажности.
8. Не используйте поврежденное оборудование или аксессуары до их проверки профессиональным обслуживающим персоналом.
9. Если корпус осветителя будет поврежден из-за падения, сжатия или сильного удара, пожалуйста, не используйте его, чтобы избежать поражения электрическим током из-за контакта с внутренними электрическими компонентами.
10. Если требуется удлинитель, используйте удлинитель с номинальным током больше или равным максимальному току прибора. Если номинал удлинителя меньше, чем у оборудования, это может привести к перегреву и возгоранию.
11. Правильно размещайте длинные кабели питания в студии и храните их в надежном месте. Если оборудование будет повреждено из-за использования несертифицированного или поврежденного кабеля питания, оно не будет отремонтировано по гарантии.
12. Обязательно отключайте оборудование от электросети перед очисткой и ремонтом. Не тяните за кабель питания, чтобы отключить оборудование. Для отключения питания удерживайте вилку руками и вытаскивайте её из розетки. Это оборудование должно быть подключено к розетке с заземлением.
13. Этот осветитель не является водонепроницаемым, пожалуйста, не погружайте его в воду или другие жидкости, не используйте в дождливой и влажной среде. Не кладите никакие предметы на осветитель и не допускайте контакта с легко воспламеняющимися предметами во избежание несчастных случаев.

14. Не разбирайте осветитель самостоятельно. Если осветитель выйдет из строя, он должен быть проверен и отремонтирован авторизованным сервисным центром.
15. Перед хранением убедитесь, что осветитель полностью остыл. Для хранения отсоедините кабель питания от осветителя. Осветитель следует хранить в вентилируемом сухом помещении.
16. Не размещайте осветитель рядом с легковоспламеняющимися и летучими растворителями, такими как спирт и бензин.
17. Не используйте аксессуары, не рекомендованные производителем, во избежание возгорания, поражения электрическим током или травм.
18. Не протирайте осветитель влажной тканью, используйте сухую мягкую ткань.
19. Перед включением, обязательно снимите защитную крышку светодиода.
20. Инструкции по технике безопасности сформулированы в соответствии с заводскими испытаниями, а конструкция и технические характеристики оборудования могут быть изменены производителем без предварительного уведомления. Для получения последней информации о продукте, пожалуйста, посетите веб-сайт GODOX.RU и ознакомьтесь с актуальной инструкцией.
21. Некоторые приборы имеют встроенные литиевые батареи. Пожалуйста, используйте указанные в инструкциях зарядные устройства и используйте их в надлежащем диапазоне напряжения и температуры, в соответствии с прилагаемыми инструкциями по эксплуатации.
22. Некоторые приборы работают от аккумуляторов. Не используйте аккумуляторы, источники питания или аксессуары, не указанные в инструкциях к таким изделиям. Храните батареи и другие принадлежности в недоступном для детей месте. В случае проглатывания ребенком мелкого аксессуара, немедленно обратитесь за медицинской помощью. Если аккумулятор протекает, меняет цвет, деформируется, выделяет дым или ощущается необычный запах, немедленно извлеките его из прибора. Будьте осторожны при извлечении батарей, чтобы избежать ожогов. Продолжение использования поврежденного устройства может привести к возгоранию, поражению электрическим током или ожогу. Не используйте деформированные или модифицированные аккумуляторы. Не разбирайте и не модифицируйте это устройство или аккумуляторы. Не нагревайте и не припаивайте провода к аккумулятору. Держите аккумулятор вдали от огня или воды. Вставляйте неправильно положительный и отрицательный контакты батарей, не закорачивайте контакты и не используйте вместе старые и новые батареи или батареи разных типов.
23. Гарантийные обязательства не распространяются на аксессуары, такие как расходные батареи, лампы, адаптеры, кабели питания и т. д.
24. Если обнаружится, что оборудование ремонтировалось не в авторизованном сервисном центре, гарантийный срок будет аннулирован.
25. Неисправности оборудования, вызванные эксплуатацией не по назначению, не покрываются гарантией.

СОХРАНИТЕ ЭТО РУКОВОДСТВО!

Введение

Благодарим Вас за покупку!

Фокусируемый светодиодный осветитель Godox SZ300R имеет высокую выходную мощность 300 Вт, позволяет регулировать угол освещения от 20° до 65° одной рукой, может управляться с помощью пульта ДУ (приобретается отдельно) или через мобильное приложение Godox Light, поддерживает режимы CCT/HSI/GB/GEL/FX и режим mute (вентилятор выключен) для отсутствия помех при синхронной аудиозаписи. Кроме того, благодаря стандартному интерфейсу RJ45 можно управлять прибором с помощью DMX-контроллера (соединительный кабель приобретается отдельно). Осветитель SZ300R предназначен для различных видов съемок, в том числе съемок интервью, художественных и рекламных съемок, как в студии, так и на открытом воздухе.

Особенности

- Широкий диапазон плавной регулировки цветовой температуры от 2500К до 10000К.
- Три способа управления: мобильное приложение через Bluetooth/беспроводный пульт 2.4ГГц/панель управления.
- Режим HSI с 36000 цветов и 360° цветовой гаммой.
- Режим GEL с 60 популярными цветовыми фильтрами на выбор.
- Режим RGBW с выбором цвета по четырем параметрам.
- 14 спецэффектов: RGB-цикл, лазер, вспышка, молния, облачность, разбитая лампа, телевизор, свеча, огонь, фейерверк, взрыв, сварка, полицейская машина и SOS.
- Режим Mute (вентилятор выключен) подходит для чувствительных к звуку сцен съемки.
- Поворачивающийся на 360° U-образный кронштейн для удобства монтажа.

Меры безопасности

- ▲ Храните устройство в сухом месте. Не используйте под дождем или в сырых условиях.
- ▲ Не разбирайте устройство. При необходимости ремонта изделие следует направить в авторизованный сервисный центр для технического обслуживания.
- ▲ Храните устройство в недоступном для детей месте.
- ▲ Не используйте устройство в присутствии легковоспламеняющихся газов. При определенных обстоятельствах обращайте внимание на соответствующие предупреждения.
- ▲ Не используйте продолжительное время и не храните изделие, если температура окружающей среды превышает 40°C.
- ▲ Осветитель не является водонепроницаемым, примите меры по защите от влаги в дождливую или влажную среду.
- ▲ Во время работы избегайте касания корпуса осветителя и лампы, они могут сильно нагреваться.

Основные элементы

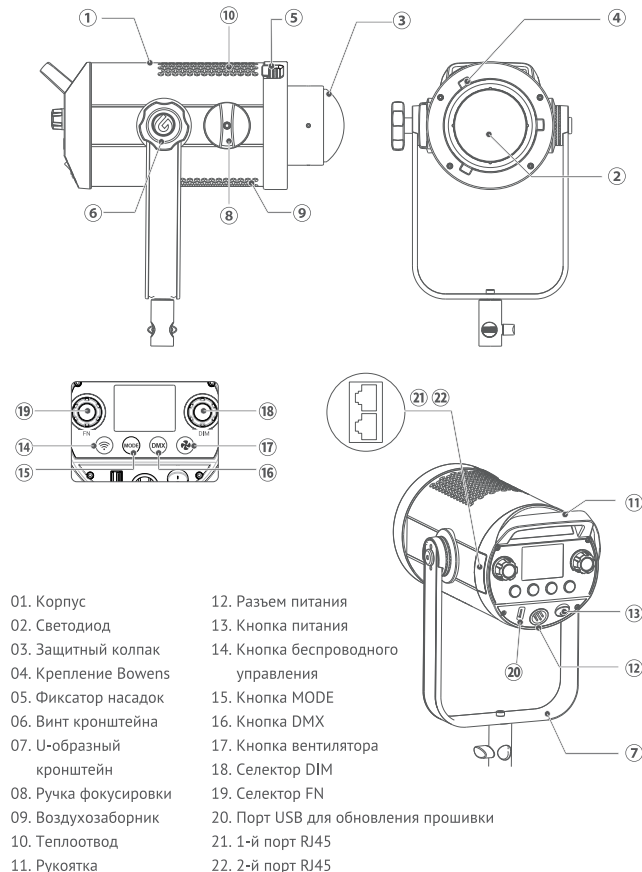

Комплектация

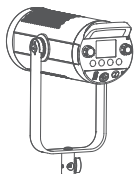

Осветитель *1



Защитная крышка*1

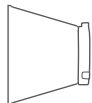

Рефлектор *1



Стальной трос *1



DMX Таблица соответствия *1



Сетевой адаптер *1



Кабель питания *1



Зажим для адаптера *1

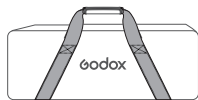

Сумка SB89 *1



Руководство по эксплуатации *1

Примечание: В связи с постоянным обновлением и модернизацией оборудования, могут быть различия между фактическим изделием и изображением. Изображения в этом руководстве приведены только для справки.

Дополнительные принадлежности

Раскройте весь потенциал устройства с дополнительными принадлежностями: пульт дистанционного управления RC-R9II, софтбокс, фотозонт, студийная стойка.



Подключение к DMX-контроллеру

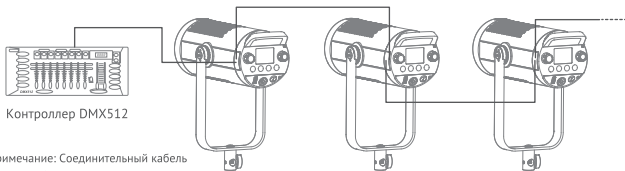

Примечание: Соединительный кабель RJ45 приобретается отдельно.

Управление питанием

Подключите осветитель к сети переменного тока используя адаптер и кабель из комплекта поставки. Включите осветитель с помощью кнопки питания.

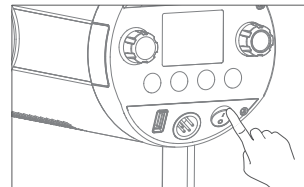

Регулировка яркости

Когда осветитель находится в режиме CCT/HSI/RGB/GEL/FX, поверните регулятор яркости от 0% до 100%. Плавный поворот влево уменьшает яркость на одну единицу, а поворот вправо увеличивает яркость на одну единицу, также доступна быстрая регулировка при быстром вращении.

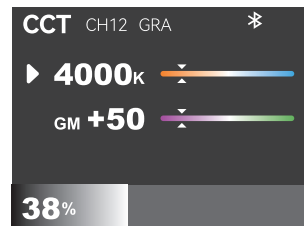

Бесшумный режим

Коротко нажмите кнопку вентилятора, чтобы включить вентилятор, при этом на дисплее не будет отображаться значок . При повторном кратком нажатии кнопки вентилятор выключится, на дисплее появится значок , и прибор перейдет в бесшумный режим. Диапазон регулировки яркости в режиме CCT/GEL/FX составляет от 0% до 30%. Диапазон регулировки яркости в режиме HSI/RGBW составляет от 0% до 70%.

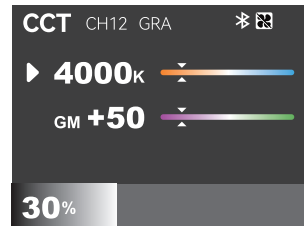

Регулировка угла освещения

Вращая ручку фокусировки, можно регулировать угол освещения от 20° до 65°.

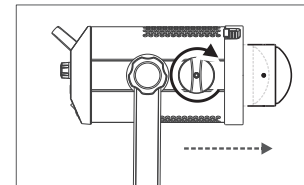

Выбор режима

Коротко нажмите кнопку MODE для входа в меню выбора режима, поверните селектор FN для выбора нужного режима, затем коротко нажмите на мультиселектор FN для входа в настройки режима.

1. Режим CCT

Коротко нажмите на селектор FN в интерфейсе настройки цветовой температуры CCT, чтобы выбрать диапазон CCT (от 2500K до 10000K) или диапазон Green/Magenta. Плавный поворот селектора FN позволяет изменить значение CCT на 100K или GM на 1 единицу, также доступна быстрая регулировка при быстром вращении.

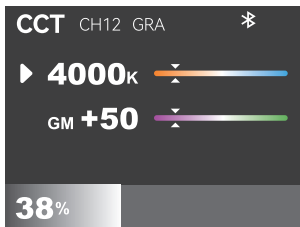

2. Режим HSI

Коротко нажмите на селектор FN в интерфейсе настройки режима HSI, чтобы выбрать H (оттенок, регулируется от 0° до 360°) или S (насыщенность, регулируется от 0% до 100%). Плавный поворот селектора FN позволяет изменить значение оттенка на 1 единицу или насыщенности на 1 единицу, также доступна быстрая регулировка при быстром вращении.

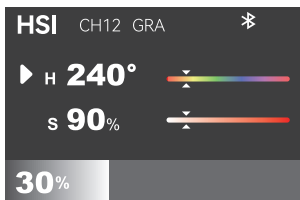

3. Режим RGB

Коротко нажмите на селектор FN в интерфейсе настройки режима RGB, чтобы выбрать R (красный) / G (зеленый) / B (синий) / W (белый) (настраивается от 0 до 255). Плавный поворот селектора FN позволяет изменить значение на 1 единицу, также доступна быстрая регулировка при быстром вращении.

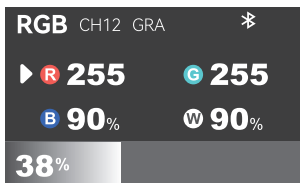

4. Режим GEL

Коротко нажмите на селектор FN в интерфейсе настройки режима GEL для выбора типа имитации гелевого фильтра/номера фильтра/значения CCT, затем поверните селектор FN для настройки значения.

Доступно 30 эффектов фильтра типа R-GEL: 02, 12, 16, 17, 21, 26, 33, 37, 44, 47, 51, 60, 62, 65, 80, 88, 89, 92, 93, 99, 378, 2001, 2006, 2007, 2008, 3304, 4415, 4630, 4660 и 4690.

Доступно 30 эффектов фильтра типа L-GEL: 002, 007, 008, 010, 013, 036, 048, 063, 075, 089, 108, 110, 115, 117, 124, 128, 131, 134, 148, 153, 156, 165, 169, 182, 196, 243, 244, 701, 723 и 724
Значение CCT: 3200K или 5600K.

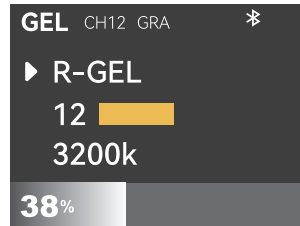

Примечание: В приложении Godox Light доступны другие типы имитации фильтров.

5. Режим FX

Коротко нажмите на селектор FN в интерфейсе настройки режима FX, чтобы выбрать тип спецэффекта (1 из 14)/значение скорости. Поверните селектор FN для настройки значения.



№	Иконка	Спецэффект	Параметр	Значение
1		RGB-цикл	Скорость	1-100
2		Вечеринка	Скорость	1-100
3		Вспышка	Скорость	1-100
4		Молния	Количество	1-10
			Частота	Случайно/2-20
5		Облачность	Скорость	1-100
6		Сломанная лампа	Скорость	1-100
7		ТВ	Скорость	1-100
8		Свеча	Скорость	1-100
9		Огонь	Скорость	1-100
10		Фейерверк	Скорость	1-100
11		Взрыв	Скорость	1-100
12		Сварка	Скорость	1-100
13		Полиц. машина	Цвет	R+B, R, B, B+W, B+Y, Y, R+B+W, R+Y+B
			Режим	0-4
14		SOS	Цвет. темп	2500K-10000K

Настройка DMX

Коротко нажмите кнопку DMX для входа в интерфейс настройки параметров DMX, поверните селектор FN для выбора параметра DMX (адрес) / MODE (режим DMX) / LOST (DMX потеряян). Затем поверните селектор DIM для настройки значения.

Параметр	Регулируемый диапазон	Описание
DMX (DMX-адрес)	OFF/1-512	Исходный адрес
MODE (режим DMX)	CCT 8BIT	Режим CCT 8BIT
	HSI 8BIT	Режим HSI 8BIT
	RGBW 8BIT	Режим RGBW 8BIT
	CCT&HSI 8BIT	Режим CCT&HSI 8BIT
	CCT&RGBW 8BIT	Режим CCT&RGBW 8BIT
	FX 8BIT	Режим FX 8BIT
	GEL 8BIT	Режим GEL 8BIT
LOST (DMX Lost)	KEEP ON	После потери управляющего сигнала DMX продолжит использоваться последний полученный управляющий сигнал DMX до отключения питания или повторного получения корректного управляющего сигнала DMX.
	BLACK OUT	Осветитель незамедлительно отключится.
	BLACK OUT AFTER 2 MIN	После потери управляющего сигнала DMX продолжит использовать последний полученный управляющий сигнал DMX в течение 2 минут, затем осветитель отключится. Примечание: Если в течение 2 минут будет получен корректный управляющий сигнал DMX, то будет использован новый управляющий сигнал DMX.

Примечание: Для управления устройством по DMX обратитесь к "Таблицу соответствия DMX-управления SZ300R". Электронную версию можно загрузить с официального сайта <https://www.godox.com>.

Настройка беспроводной связи

Коротко нажмите кнопку беспроводной связи для входа в меню настройки беспроводной связи, коротко нажмите на селектор FN для выбора параметра CH/GR/ID/Bluetooth reset, затем поверните селектор DIM для настройки значения или сброса параметров.

CH: 32 канала (1-32).

GR: 16 групп (A-F/0-9).

ID: OFF/99 идентификаторов (1-99).

Сброс настроек Bluetooth: поверните селектор DIM до появления на дисплее надписи "RESET", настройки Bluetooth будут сброшены, после успешного сброса на дисплее появится надпись "DONE" и произойдет автоматический возврат к интерфейсу меню настройки беспроводной связи.

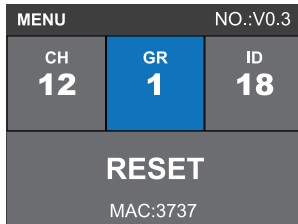

Примечание: По умолчанию беспроводная связь 2.4G включена. При использовании пульта RC-R9II, его канал CH, группа GR и идентификатор ID должны совпадать с настройками осветителя.

Приложение Godox Light

Отсканируйте QR-код, чтобы загрузить приложение для смартфона GodoxLight (доступно для систем Android и iOS).

Примечание: приложение работает только с первым сопряженным мобильным устройством (смартфон или планшета). При сопряжении с новым устройством, необходимо сделать сброс настроек Bluetooth. Требуется обновить мобильное приложение до версии 3.0 или выше.



Обновление программного обеспечения

1. Загрузите новую прошивку на USB-диск с официального сайта: <https://www.godox.com/firmware-continuous-light>
2. Выключите устройство. Вставьте USB-диск с новой прошивкой в порт USB.
3. Включите устройство и оно автоматически перейдет в интерфейс обновления. После завершения процесса на дисплее отобразится основной интерфейс.

Примечание:

1. Новая прошивка должна быть загружена с официального сайта, в корневом каталоге USB-диска должен быть размещен только один BIN-файл.
2. Порт USB поддерживает только функцию обновления прошивки.

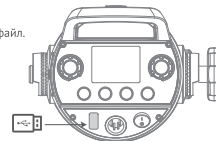

Фотометрические данные

ССТ	Насадка	Единицы	1м	2м	3м
2800K	без насадки	люкс	3940	1080	539
		фут*кд	366	101	50.1
	С рефлектором GR45	люкс	28700	6590	2890
		фут*кд	2670	613	269
3200K	без насадки	люкс	4620	1270	638
		фут*кд	429	118	59.3
	С рефлектором GR45	люкс	35200	7810	3440
		фут*кд	3270	726	319
4300K	без насадки	люкс	6460	1760	887
		фут*кд	600	163	82.4
	С рефлектором GR45	люкс	46300	10600	4700
		фут*кд	4300	987	436
5600K	без насадки	люкс	6820	1850	930
		фут*кд	634	172	86.4
	С рефлектором GR45	люкс	48100	11000	4870
		фут*кд	4460	1020	453
6500K	без насадки	люкс	5900	1620	806
		фут*кд	548	150	74.9
	С рефлектором GR45	люкс	41400	9510	4200
		фут*кд	3850	883	390
8500K	без насадки	люкс	5520	1550	768
		фут*кд	513	144	71.4
	С рефлектором GR45	люкс	38400	9130	3990
		фут*кд	3570	849	371
10000K	без насадки	люкс	5420	1530	749
		фут*кд	504	142	69.6
	С рефлектором GR45	люкс	37500	8910	3900
		фут*кд	3480	828	362

Примечание: Все приведенные выше результаты получены при 100% яркости осветителя.
Приведенные выше данные являются средним значением, а не абсолютным.

Технические характеристики

Модель	SZ300R
Выходные параметры адаптера	52В 5.7А
Максимальная мощность	320 Вт
Цветовая температура	2500К-10000К
Диапазон яркости	0%-100%
Количество спецэффектов	14
Средний TLCI	>96
Средний CRI	>96
Каналы CH	32 (1-32)
Группы GR	16 (A-F,0-9)
Идентификаторы ID	99 (1-99)
Режимы	CCT / HSI / RGBW / GEL / FX
Способы управления	Пульт дистанционного управления 2.4ГГц/ Контроллер DMX512 / Мобильное приложение / Панель управления осветителя
Дистанция управления Bluetooth	макс. 30м
Дистанция управления 2.4G	макс. 50м
Регулировка угла освещения	20°-65°
U-образный кронштейн	360°
Температура эксплуатации	-10°C...40°C
Размеры (с U-кронштейном)	354x201x378мм,
Вес нетто ≈ (с U-кронштейном)	3.2 кг

*Производитель оставляет за собой право вносить изменения в технические характеристики и внешний вид изделия