

Godox

Осветитель
светодиодный

CL10



Приложение **Godox Light**

Отсканируйте QR-код для скачивания
и установки приложения

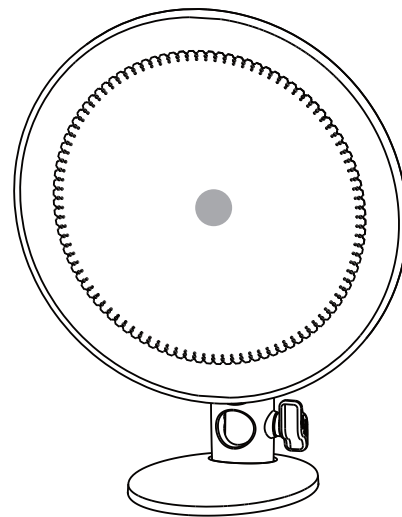

Изготовитель: **ГОДОКС Фото Экипмент Ко., Лтд.**

Адрес: офис 1201, Джиншан Билдинг, №5033, Шеннан Истроуд, Луоху Дистрикт,
Шеньчжень Сити, Китай 518001.

Телефон +86-755-25726373

Импортер на территории Евразийского экономического союза:

ООО "Наблюдательные приборы",

197198, г.Санкт-Петербург, ул. Малая Пушкарская, д.4-6, лит.А, пом.2Н.

Телефон +7 (812) 498-48-88

Изделие прошло сертификацию на территории РФ.

Предприятие-изготовитель сертифицировано в международной системе менеджмента качества ISO 9001.

godox.ru

Made in China



Руководство по эксплуатации

Введение

Благодарим вас за покупку этого продукта Godox!

Godox CL10 - светодиодный осветитель с яркими RGB-светодиодами для цветного освещения и подсветки фона, например красным, зеленым, синим, белым, оранжевым, желтым, зеленым, фиолетовым и другими цветами. Регулируемые яркость и оттенок цвета, 39 световых спецэффектов (14 категорий), дистанционное управление с помощью беспроводного пульта или приложения для смартфона. CL10 может использоваться для подсветки фона или основного освещения в студийной съемке, онлайн-трансляциях, стримах и различных художественных съемках.

Особенности:

- Режим мультицветного освещения и 39 световых спецэффектов.
- Легкая настройка цвета и яркости с помощью беспроводного пульта дистанционного управления или приложения для смартфона.
- Цветные импульсы и смена цвета в ритм музыки.
- Современный, компактный и универсальный.

⚠ Меры безопасности

- ⚠ Избегайте попадания воды, воздействия влажности и дождя.
- ⚠ Не пытайтесь разбирать прибор! В случае поломки изделия, отправьте неисправное изделие в авторизованный сервисный центр.
- ⚠ Храните в недоступном для детей месте.
- ⚠ Осветитель не является водонепроницаемым, примите меры по защите от влаги в дождливую или влажную среду.
- ⚠ Во время работы избегайте касания корпуса осветителя и лампы, они могут сильно нагреваться.

Основные элементы

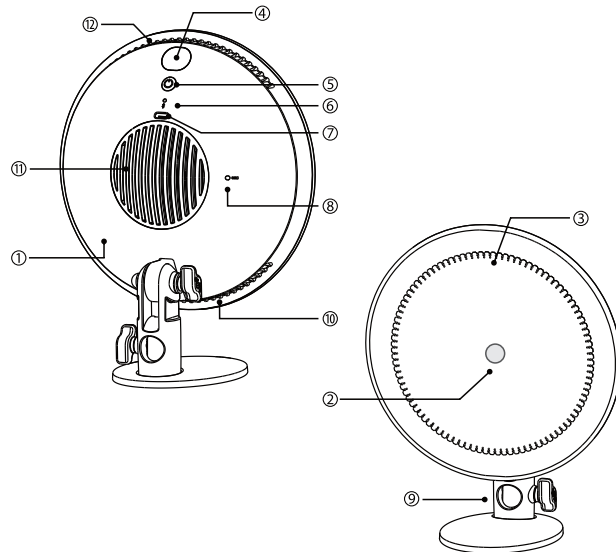

01. Осветитель
02. Светодиоды
03. Линзы светодиодов
04. ИК-приемник сигналов пульта дистанционного управления
05. Кнопка питания
06. Индикатор

07. Порт Type-C
08. Микрофон
09. Съемный кронштейн
10. Воздухозаборник
11. Теплоотвод 1
12. Теплоотвод 2

Комплектация

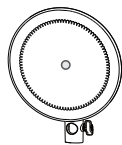

Osветитель *1



Съемный кронштейн *1



Кабель USB Type-C *1



RC-R10

Пульт управления *1



Сетевой адаптер *1



Руководство по эксплуатации *1

Источник питания

Подключите осветитель к источнику питания используя адаптер и кабель USB Type-C из комплекта. Включите осветитель с помощью кнопки питания.

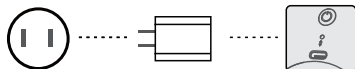

Основные операции

• Включение питания:

После подключения к источнику питания коротко нажмите кнопку питания, чтобы включить или выключить осветитель.

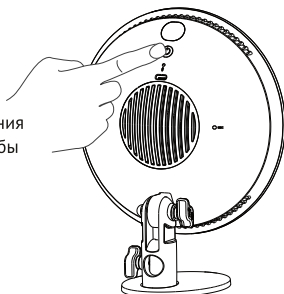

Беспроводное управление пультом

Светодиодный осветитель CL10 поддерживает функцию дистанционного управления, с помощью пульта дистанционного управления RC-R10 можно управлять значением яркости, включать и выключать питание, настраивать цвет освещения и выбирать световой спецэффект.

☀ ☀ OFF ON : яркость -, яркость +, выключить, включить

R R R R : R красный, красно-оранж., желто-оранж., светло-оранж.

G G G G : G зеленый, сине-зеленый, желто-зеленый, желтый.

B B B B : B синий, синий индиго, сине-зеленый, голубой

W W W W : W белый, темный-циан, светло-фиолетовый, розовый

P P P P : фиолет., пурпурный, карминный, пурпурно-розовый

C C C C : оттенок -, оттенок +, насыщенность -, насыщенность +

C C C C : RGB-цикл, вспышка, эффект -, эффект +

L M T V : лазер, молния, сломанная лампочка, телевизор

C F S SOS : свеча, огонь, салют, SOS

P M T V : полицейская машина, скорая помощь, пожарная машина, светомузыка



1. Включение: Нажмите кнопку OFF или ON на пульте дистанционного управления, чтобы выключить или включить питание осветителя.

2. Регулировка яркости: нажмите кнопку регулировки яркости - или + на пульте дистанционного управления, чтобы настроить яркость от 0% до 100%. Кратковременно нажмите кнопку яркости, чтобы отрегулировать значение на 5 единиц, удерживайте кнопку нажатой для быстрой регулировки от 0% до 100%.











3. Предустановленный цвет: кнопки со второго по шестой ряда на пульте дистанционного управления представляют собой кнопки с предустановленными статическими цветами освещения.

4. Регулировка цветового оттенка: в диапазоне от 0 до 360°. Кратковременно нажмите кнопку оттенка, чтобы отрегулировать значение с шагом 10 единиц, удерживайте кнопку нажатой для быстрой регулировки от 0 до 360°.

5. Регулировка насыщенности: в диапазоне от 0 до 100%. Кратковременно нажмите кнопку насыщенности, чтобы отрегулировать значение с шагом 10 единиц, удерживайте кнопку нажатой для быстрой регулировки от 0% до 100%.

Управление по Bluetooth

6. Всего доступно 39 световых спецэффектов, которые разделены на 14 категорий по типу эффекта. Нажмите на пульте кнопку выбора эффекта - или + после выбора категории:

№	Индикация	Спецэффект	Предуст. I	Предуст. II	Предуст. III
1		Плавное изм. цвета	Медл. скор.	Сред. скор.	Быстр. скор.
2		Вспышка	Вспышка	Пресс-конф.	Папарацци
3		Лазерные огни	Вечеринка	KTV	Диско
4		Молния	Прерывистый	Частый	Устойчивый
5		Сломанная лампа	Прерывистый	Частый	Устойчивый
6		ТВ	Медл. скор.	Средн. скор.	Быстр. скор.
7		Свеча	Прерывистый	Частый	Устойчивый
8		Огонь	Дрова	Костер	Пожар
9		Фейерверк	Отрывистый	Непрерывный	Шоу
10		Полиц. машина	Яркие вспыш.	Частые вспышки	Быстр. всп.
11		Пожарная машина	Яркие вспыш.	Частые вспышки	Быстр. всп.
12		Скорая помощь	Яркие вспыш.	Частые вспышки	Быстр. всп.
13		Музыка	Музыка1	Музыка2	
14	SOS	SOS			

Примечание:

1. При достижении предельных значений яркости, оттенка и насыщенности, синий индикатор мигнет 3 раза.
2. Пульт дистанционного управления должен быть направлен в ИК-приемник на корпусе осветителя, допускается угловое отклонение не более 15°, а расстояние не более 15 м.

1. Отсканируйте QR-код, чтобы загрузить приложение GodoxLight для смартфона (доступно для Android и iOS).
2. После подключения к источнику питания откройте приложение на смартфоне, чтобы создать или выбрать ранее созданную световую схему.



Чтобы получить подробные инструкции для использования приложения, откройте раздел "Help" в приложении.

Технические характеристики

Модель	CL10
Источник питания	USB (5B/2A)
Мощность	10 Вт
RGB цвета	0-360°
Диапазон яркости	0-100%
Угол луча света	120°
Диапазон оттенков	0-360°
Диапазон насыщенности	0-100%
Способы управления	ИК-пульт (в комплекте)/приложение Godox Light
Радиус управления	15м
Количество спецэффектов	39
Температура рабочей среды	-10°C~40°C
Размеры	192*192*65 мм
Вес нетто	270 г

- Дизайн продукта и технические характеристики могут быть изменены без предварительного уведомления.

Правила эксплуатации

Избегайте резких ударов, и регулярно очищайте устройство от пыли.

Техническое обслуживание и ремонт должны выполняться только авторизованными поставщиками услуг, которые могут предоставить оригинальные запчасти и аксессуары.

При выполнении ремонта в неавторизованных сервисных центрах, гарантийное обслуживание устройства прекращается.

Изменения, внесенные в технические характеристики или конструкцию, могут не отражаться в данном руководстве.