



www.godox.ru

**Изготовитель: ГОДОКС Фото Эквипмент Ко., Лтд**

Адрес завода: 4 этаж здания 1, 1-4 этаж здания 2, 4 этаж здания 3, 1-4 этаж здания 4, индустриальная зона Яочуан, Тангвей Комьюнити, Фушай стрит, Баоянь Дистрикт, Шеньжень, Китай, 518103  
Телефон: +86-755-29609320(8062)

Импортер на территории Евразийского экономического союза:

ООО "Наблюдательные приборы",  
194021, г. Санкт-Петербург, вн.тер.г. Муниципальный округ Пискаревка, ул. Новороссийская, д. 53,  
литера Б, помещ. 74  
Телефон: +7 (812) 498-48-88

Дата изготовления оборудования указана на индивидуальной упаковке, Месяц/Год

Изделие прошло сертификацию на территории РФ.

Предприятие-изготовитель сертифицировано в международной системе менеджмента качества ISO 9001.

Godox

MF12

Макровспышка

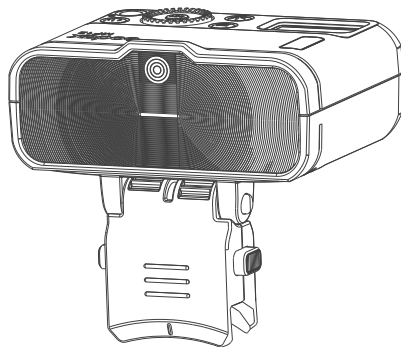

godox.ru

Made in China



Руководство по эксплуатации

# Содержание

2	Введение
3	Меры безопасности
4	Основные элементы
	Корпус
	Панель управления
	ЖК-дисплей
5	Комплект поставки
6	Дополнительные принадлежности
7	Установка аксессуаров
9	Аккумулятор
9	Управление электропитанием
10	Моделирующая лампа
10	Режим вспышки
	TTL: автоматический режим
	M: ручной режим
11	Съемка с беспроводной вспышкой: оптическое управление
12	Съемка с беспроводной вспышкой: радиоуправление
14	C.Fn: настройка пользовательских функций
14	Принудительная перезагрузка
14	Защита от перегрева
14	Сброс настроек
15	Технические характеристики
24	Правила эксплуатации

## Введение

Благодарим Вас за выбор товара торговой марки Godox.

MF12 - это миниатюрная вспышка для макросъемки.

MF12 поддерживает два режима работы вспышки: TTL автоматический и M ручной режим. В режиме оптического управления срабатыванием S1/S2 не требуется дополнительный внешний триггер, вспышка срабатывает напрямую, что очень удобно. Светодиодная моделирующая лампа постоянного света используется для оценки светотеневого рисунка, а также в качестве фоновго света, контрового света или даже как основной источник освещения.

В конструкции MF12 используется профессиональная оптическая линза, которая обладает сильным фокусирующим эффектом и обеспечивает равномерное распределение светового потока. Встроенный перезаряжаемый литиевый аккумулятор удобен для съемки на открытом воздухе и в поездках.

Удобное управление, компактные размеры и небольшой вес позволяют поместить вспышку в карман.

Эта мини-вспышка идеально подходит для макросъемки животных и растений, фуд-съемки, предметной съемки, съемки ювелирных изделий, медицинских съемок и т.д.

### Особенности

- Поддерживает автоматический режим вспышки TTL и ручной режим вспышки M
- Встроенный оптический датчик для дистанционного срабатывания в режимах S1/S2
- Светодиодная моделирующая лампа постоянного света
- Профессиональная оптическая линза обеспечивает более равномерное освещение
- Встроенная система беспроводного управления 2.4G Godox X
- Контрастный и четкий OLED дисплей
- Встроенный литиевый аккумулятор, который можно заряжать через разъем Type-C, обеспечивает до 500 импульсов на полной мощности
- Максимальное время перезарядки 1.7с

## ⚠ Меры безопасности

- ⚠ Храните вспышку в сухом помещении.
- ⚠ Не пытайтесь разбирать или любым способом видоизменять прибор! В случае поломки изделия, отправьте неисправное изделие в авторизованный сервисный центр для проверки и технического обслуживания.
- ⚠ Храните в недоступном для детей месте.
- ⚠ Прекратите использование этой вспышки, если она получит повреждения из-за сдавливания, падения или сильного удара. В противном случае, если вы дотронетесь до электронных компонентов внутри корпуса, возможно поражение электрическим током.
- ⚠ Не направляйте вспышку прямо в глаза (особенно младенцам), иначе это может привести к ухудшению зрения.
- ⚠ Не используйте вспышку вблизи источников легковоспламеняющихся газов, химикатов и других подобных веществ и материалов. В определенных обстоятельствах эти вещества и материалы могут быть чувствительны к сильному свету, излучаемому этой вспышкой, и может возникнуть пожар или электромагнитные помехи.
- ⚠ Не используйте и не храните устройство при температуре окружающей среды выше 50°C. В противном случае электронные компоненты могут быть повреждены.
- ⚠ Избегайте попадания воды. Не прикасайтесь мокрыми руками, не погружайте в воду и не подвергайте воздействию дождя.
- ⚠ Немедленно выключите вспышку в случае обнаружения неисправности.

## Основные элементы

### • Корпус



## Основные элементы

### • Панель управления

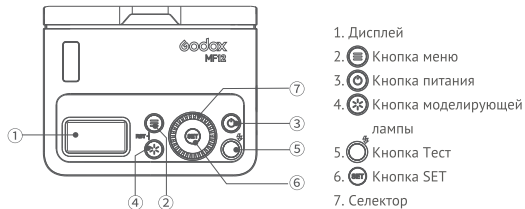

### • OLED дисплей



TTL Автоматический режим



M Ручной режим

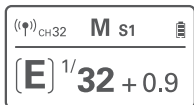

S1/S2

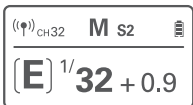

## Комплект поставки



## Дополнительные принадлежности

Для достижения наилучших результатов в фотосъемке, вспышку можно использовать в сочетании с различными аксессуарами, которые приобретаются отдельно : триггеры XPro, X1 или X2 TTL, монтажное кольцо MF-AR, комплект переходников для объектива (49 мм, 52 мм, 55 мм, 58 мм, 62 мм, 67 мм, 72 мм, 77 мм) и т.д.



## Установка аксессуаров

### • Как установить адаптер "холодный башмак"

1. Нажмите и удерживайте кнопку на крепежном кронштейне вспышки MF12. Затем вставьте один конец холодного башмака в лапку кронштейна и сдвиньте его до щелчка.
2. Сначала установите ножку адаптера на "башмак" камеры. Затем поверните зажимное кольцо для фиксации.

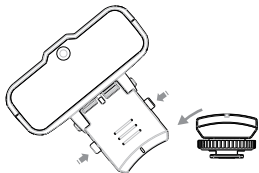

### • Как использовать монтажное кольцо (приобретается отдельно)

1. Нажмите и удерживайте кнопку на крепежном кронштейне вспышки MF12. Затем установите вспышку в паз адаптера. Одно монтажное кольцо позволяет установить не более 6 вспышек.

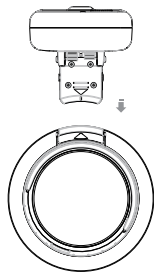

2. MF12 можно повернуть влево или вправо вокруг кольца, нажав на кнопку кронштейна.

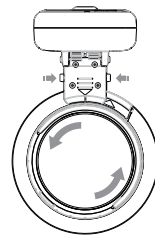

3. Выберите переходник (приобретается отдельно, 8 различных диаметров 49 мм, 52 мм, 55 мм, 58 мм, 62 мм, 67 мм, 72 мм, 77 мм и т.д.), размер которого подходит для диаметра резьбового крепления объектива. Установите переходник на монтажный адаптер MF-AR.

4. Закрепите переходник на объективе камеры.

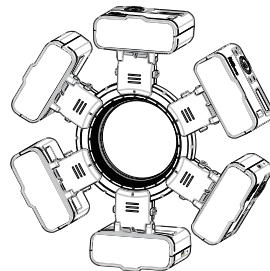

## Аккумулятор

1. Вспышка работает от встроенного литий-ионного аккумулятора.
2. Аккумулятор надежен и безопасен. Схема защита предохраняет от перезарядки, глубокого разряда, перегрузки по току и короткого замыкания.
3. Полностью заряжается примерно за 1 час, используя стандартное зарядное устройство USB 5B/2A (приобретается отдельно).

### • Индикация уровня заряда батареи

Индикатор заряда батареи	Значение
3 деления	Полный
2 деления	Средний
1 деление	Низкий
Пустое окно	Батарея разряжена, зарядите
 Мигает	Требуется немедленная зарядка. Через 1 минуту произойдет автоматическое отключение. Примечание: Заряжайте батарею при каждой возможности ( не реже раза в 10 дней). Обязательно заряжайте перед длительным хранением.

## Управление электропитанием

Если вспышка не используется в течение длительного времени, пожалуйста, отключите питание.

### Настройка режима автоматического отключения питания



Нажмите кнопку MENU, поворотом селектора выберите STBY, нажмите кнопку SET, затем поворотом селектора выберите 30min/60min/ 90min/OFF. После установки времени вспышка будет автоматически отключаться при длительном бездействии (более 30/60/90 минут). Когда она автоматически выключится, пожалуйста, нажмите кнопку включения питания, чтобы перезапустить ее, появится анимация загрузки, поверните селектор для работы.



При использовании вспышки вне камеры, рекомендуется отключить режим "автоматического выключения" через меню пользовательских настроек C.Fn-STBY.

## Моделирующая лампа

### 1. Включение/выключение моделирующей лампы:

- 1.1. Коротко нажмите кнопку  для включения/выключения светодиодной моделирующей лампы.
- 1.2. Удерживайте кнопку  для входа в интерфейс настройки моделирующей лампы, затем коротко нажмите кнопку SET для вкл/выкл моделирующей лампы.

**2. Настройка моделирующей лампы:** нажмите и удерживайте кнопку  для входа в интерфейс настройки моделирующей лампы.

2.1 Настройка яркости: поверните селектор, чтобы установить значение яркости от 1 до 10.



## Режим вспышки

Вспышка MF12 поддерживает два режима: автоматический TTL и ручной M.

В режиме TTL камера и вспышка работают вместе, рассчитывая правильную экспозицию для объекта и фона. Основным объектом будет правильно экспонирован независимо от яркости фона. Это удобно, когда вы хотите выделить главный объект или сделать экспокоррекцию.

При ручном управлении мощностью вспышки вам нужно выбрать диафрагму и уровень мощности вспышки.

Таким образом, вы можете контролировать экспозицию, когда трудно получить правильную экспозицию в автоматическом режиме вспышки TTL.

Коротко нажмите кнопку меню  и поверните селектор, чтобы выбрать MODE. Затем коротко нажмите кнопку SET и с помощью селектора выберите режим TTL или M. Нажмите кнопку SET, чтобы выйти из меню выбора режима.

### • Автоматический режим TTL

Выберите режим TTL и нажмите кнопку меню , чтобы вернуться к основному интерфейсу, и вспышка перейдет в автоматический режим TTL.

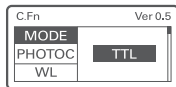

## • М Ручной режим

Мощность регулируется от 1/128 до 1/1 с шагом 0,1 и 1.

1. Выберите М и нажмите кнопку меню <☰>, чтобы вернуться в основной интерфейс.
2. В основном интерфейсе режима М поверните селектор, чтобы установить значение мощности вспышки. Чтобы получить правильную экспозицию при съемке со вспышкой, используйте ручной экспонометр для определения необходимой мощности вспышки.

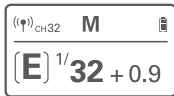

## Съемка с беспроводной вспышкой: оптическое управление (PHOTOS)

В ручном режиме М нажмите кнопку меню <☰>, чтобы войти в С.Fn, и вращайте селектор, чтобы выбрать PHOTOS. Затем нажмите кнопку SET и поверните селектор, чтобы выбрать функцию S1 или S2.

### • S1 срабатывание по оптическому сигналу

Функция S1 подходит для работы со вспышкой в ручном режиме и позволяет синхронно запускать вспышку MF12 в качестве вспомогательного ведомого источника света. Вспышка MF12 сработает синхронно с первым импульсом ведущей вспышки. Эффект такой же, как и при использовании беспроводного триггера вспышки.

### • S2 срабатывание по оптическому сигналу с пропуском предварительного импульса

Функция S2 подходит для работы с ведущей вспышкой, которая работает в автоматическом режиме. С помощью этой функции вспышка MF12 будет игнорировать «предварительный импульс» от ведущей вспышки и сработает синхронно только с основным рабочим импульсом.

Вспышка MF12 поддерживает оптическое управление S1/S2 только в режиме ручной вспышки М.

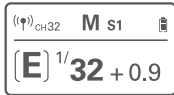
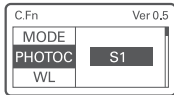

⚠ Оптическое управление S1/S2 доступно только в режиме ручной вспышки М.

## Съемка с беспроводной вспышкой: радиоуправление

Благодаря встроенному модулю беспроводного управления Godox X 2.4G, MF12 можно использовать в сочетании с триггерами Godox X1, XPro и X2. В качестве вспомогательной вспышки MF12 может работать с системами Canon, Nikon, Sony, Panasonic, Olympus/Fuji и срабатывать автоматически. Камеры Nikon (при использовании X1T-N), Canon (X1T-C) и Sony (X1T-S) могут использовать одну или несколько вспышек MF12 с функцией TTL.

### • Настройка беспроводного управления (WL)

Нажмите кнопку меню <☰>, чтобы войти в меню пользовательских настроек С. Fn. Поверните селектор, чтобы выбрать раздел меню беспроводного управления WL, затем нажмите кнопку SET и поверните селектор, чтобы выбрать ON или OFF. OFF - беспроводное управление выключено, ON - включено.

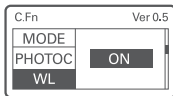

### • Настройка канала (CH)

Если рядом работают другие беспроводные вспышки, вы можете изменить канал, чтобы предотвратить помехи сигнала. Каналы (CH) передатчика и приемника должны быть одинаковыми. Нажмите кнопку меню <☰>, чтобы войти в меню С.Fn. Поверните селектор, чтобы выбрать CH. Нажмите кнопку SET и с помощью селектора выберите канал от 01 до 32. Затем нажмите кнопку SET, чтобы применить настройку и выйти из меню CH.

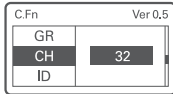

### • Настройка группы (GR)

Войдите в меню С.Fn и поверните селектор, чтобы выбрать GR. Нажмите кнопку SET и с помощью селектора выберите группу A/B/C/D/E. Затем нажмите кнопку SET, чтобы применить настройку и выйти из меню GR.

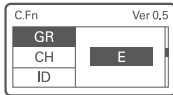

## • Настройка идентификатора ID

Войдите в меню C.Fn и селектором выберите ID. Нажмите кнопку SET и поверните селектор, чтобы выбрать ID от OFF и 01 до 99. Затем коротко нажмите кнопку SET, чтобы выйти из меню настройки ID.

Примечание: настройте идентификатор только в том случае, если эта функция поддерживается другим устройством.

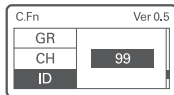

## ⚠ Поиск и устранение неполадок при запуске дистанционного управления Godox 2.4G

### 1. Помехи сигнала 2.4G во внешней среде (например, от беспроводной базовой станции, беспроводного маршрутизатора 2.4G, Bluetooth и т.д.)

→ В настройках канала CH измените канал передачи (увеличьте значение на 10+ каналов) и используйте работоспособный канал. Или выключите другое оборудование 2.4G, которое вызывает помехи.

### 2. Пожалуйста, убедитесь, что независимо от того, завершила ли вспышка перезарядку и достигла предела непрерывной съемки или нет (индикатор готовности вспышки светится), вспышка не находится в состоянии защиты от перегрева или другой нештатной ситуации.

→ Пожалуйста, уменьшите мощность вспышки. Если вспышка находится в режиме TTL, пожалуйста, попробуйте изменить на режим M (в режиме TTL необходим предварительный импульс).

### 3. Является ли расстояние между триггером вспышки и вспышкой слишком близким или нет.

→ Включите «беспроводная съемка на близком расстоянии» на триггере (<0,5 м): Серия X1: для включения нажмите и удерживайте кнопку тестирования, пока индикатор готовности вспышки не мигнет 2 раза.

Серия X2, XPro: установите C.Fn-DIST на 0-30м.

### 4. Находится ли триггер вспышки и приемник на ведомом оборудовании в разряженном состоянии или нет.

→ Пожалуйста, замените батарею (для триггера рекомендуется использовать одноразовую щелочную батарею 1,5 В).

## C.Fn: настройка пользовательских функций

1. Нажмите кнопку <☰>, чтобы войти в меню пользовательских функций C.Fn, с помощью селектора выберите функцию.
2. Нажмите кнопку SET и поверните селектор, чтобы выбрать значение функции.
3. После завершения настройки нажмите кнопку SET для подтверждения и кнопку <☰> для выхода в основное меню.

Название	Функция	Значение	Описание
РЕЖИМ	Режим вспышки	M	Ручной режим вспышки
		TTL	Автоматический режим вспышки
PHOTOS	S1/S2 Вспышка с оптическим управлением	OFF	Выкл
		S1	Вспышка срабатывает по первому импульсу
		S2	Вспышка срабатывает по второму импульсу
WL	Радиосин-	ON	Беспроводная связь включена
		OFF	Беспроводная связь выключена
GR	Выбор группы	A/B/C/D/E	Выберите любую группа из A/B/C/D/E
CH	Выбор канала	1-32	Выберите любой канал от 1 до 32
ID	Выбор ID	OFF/01-99	Выберите любой ID от 01 до 99 или OFF
STBY	Автоматическое отключение питания	OFF	Выкл
		30 мин	Вспышка автоматически отключится при длительном бездействии (через 30/60/90 минут).
		60мин	
		90мин	

## Принудительная перезагрузка

Если встроенное программное обеспечение вспышки не работает или работает с ошибками, можно принудительно перезагрузить устройство, вставив иглу в отверстие для перезагрузки.

## Защита от перегрева

После 50 непрерывных срабатываний вспышки при 1/1 полной мощности на дисплее появится символ защиты от перегрева. Рекомендуется временно прекратить работу со вспышкой.

## Сброс настроек

Для выполнения сброса настроек одновременно нажмите кнопку меню <☰> и кнопку <☼> моделирующей лампы.



## Технические характеристики

Модель	MF12
Встроенная литиевая батарея	3.7В/1700мАч
Ведущее число (мощность 1/1)	GN=16.1(±0.1)
Мощность вспышки	12 Вт
Регулировка мощности	8 уровней: 1/128~1/1
Яркость моделирующей лампы	1~10
Дисплей	OLED-дисплей
Оптическое управление	S1 Срабатывание по первому импульсу S2 Срабатывание по второму импульсу
Режим вспышки	TTL автоматический, M ручной режим
Длительность импульса	1/1200с~1/34000с
Беспроводное управление 2.4ГГц	Вкл/Выкл
Каналы	32 канала: 1~32
Группы	5 групп: A/B/C/D/E
ID	Выкл/01~99
Дистанция управления	30 м
USB-C вход	5В 2А
Кол-во импульсов	около 500, на полной мощности
Время перезарядки	около 0.01~1.7с
Индикация уровня заряда батареи	есть
Энергосбережение	30мин/60мин/90мин: вспышка автоматически отключится через заданное время ВыКЛ: режим энергосбережения выключен
Размеры	81x76.5x64.3 мм
Вес	144г

## Правила эксплуатации

- При обнаружении неисправностей в работе устройства немедленно отключите его.
- Не допускайте чрезмерных механических воздействий на прибор и регулярно очищайте его от пыли.
- В процессе работы некоторые части прибора могут нагреваться. Избегайте непрерывного срабатывания вспышки, если в этом нет необходимости.
- Обслуживание прибора должно осуществляться нашим авторизованным сервисным центром, который может предоставить оригинальные принадлежности.
- Неавторизованное обслуживание приведет к аннулированию гарантии.
- Если изделие вышло из строя или было намочено, не используйте его до тех пор, пока его не отремонтируют специалисты.
- Изменения, внесенные в технические характеристики или конструкцию, могут быть не отражены в данном руководстве.