

# Godox

ФОКУСИРУЕМЫЙ  
СВЕТОДИОДНЫЙ  
ОСВЕТИТЕЛЬ

## S60

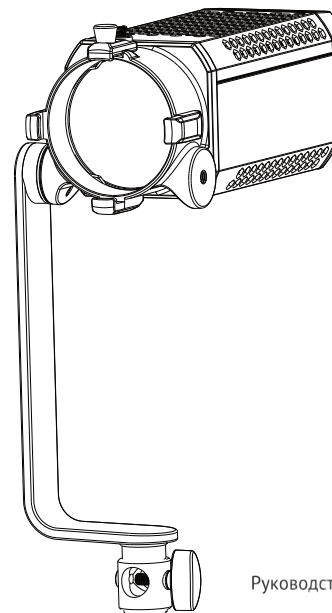

Руководство по эксплуатации

**Изготовитель: ГОДОКС Фото Экипмент Ко., Лтд**

Адрес: офис 1201, Джиншан Билдинг, №5033, Шеннан Истроуд, Луоху Дистрикт,  
Шеньчжень Сити, Китай 518001.

Телефон +86-755-25726373

Импортер на территории Евразийского экономического союза: ООО "Наблюдательные приборы",  
197198, г. Санкт-Петербург, ул. Малая Пушкарская, д. 4-6, лит. А, пом. 2Н. Телефон +7 (812) 498-48-88

Изделие прошло сертификацию на территории РФ.

Предприятие-изготовитель сертифицировано в международной системе менеджмента качества ISO 9001.

<http://www.godox.ru>

Made in China



## Введение

### Благодарим Вас за выбор продукции Godox.

Фокусируемый светодиодный осветитель Godox S60 предназначен для использования в кино- и видеопроизводстве, для съемки интервью, видеообзоров, рекламных роликов, для предметной фотосъемки и т.д. Формирует световое пятно с равномерной освещенностью, имеет стабильные выходные параметры. Яркость плавно регулируется с помощью интуитивной панели управления.

### Особенности:

- Специально разработанная линза формирует световое пятно с плавным светотеневым переходом от центра к краю
- Плавный диапазон фокусировки и яркости света позволяют контролировать жесткость тени, размер светового пятна и контрастность светотеневых границ
- Точно контролируйте свет и добивайтесь более креативных световых эффектов при использовании в сочетании с многочисленными светоформирующими аксессуарами
- Три способа электропитания (5B/7,4B/15B) обеспечивают большое удобство, портативность и широкую сферу применения

## Меры безопасности

- ⚠ Не пытайтесь разбирать или любым способом видоизменять прибор! В случае поломки изделия, отправьте неисправное изделие в авторизованный сервисный центр для проверки и технического обслуживания.
- ⚠ Если осветитель перегреется, он прекратит работу и возобновит работу только после охлаждения. Это произойдет благодаря встроенной защите от перегрева.
- ⚠ Поскольку в конструкции устройства имеются подвижные элементы, пожалуйста, будьте аккуратнее в использовании.
- ⚠ Избегайте попадания воды. Не прикасайтесь мокрыми руками, не погружайте в воду и не подвергайте воздействию дождя.
- ⚠ Не храните и не используйте устройство в помещениях с высокой влажностью или с высокой температурой окружающей среды.
- ⚠ Храните в недоступном для детей месте.
- ⚠ Отключайте осветитель от источника питания, если не будете его использовать в течение длительного периода времени.

## Основные элементы

### • Осветитель

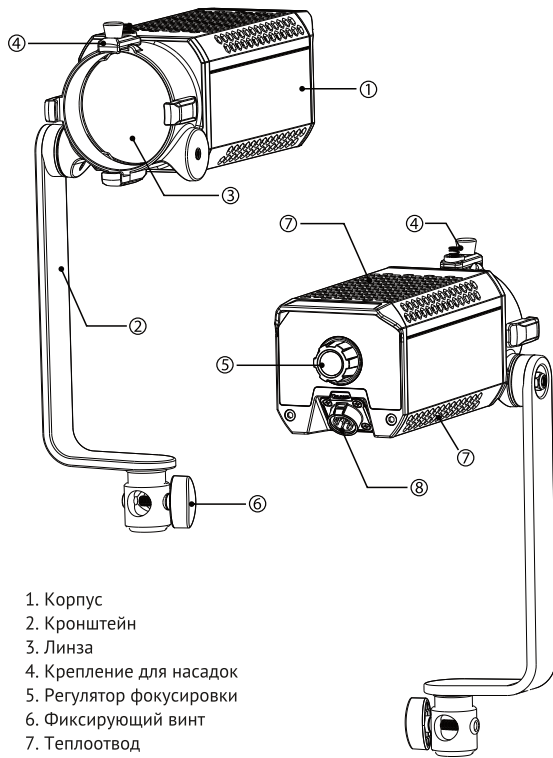

1. Корпус
2. Кронштейн
3. Линза
4. Крепление для насадок
5. Регулятор фокусировки
6. Фиксирующий винт
7. Теплоотвод
8. Разъем питания

### • Блок управления

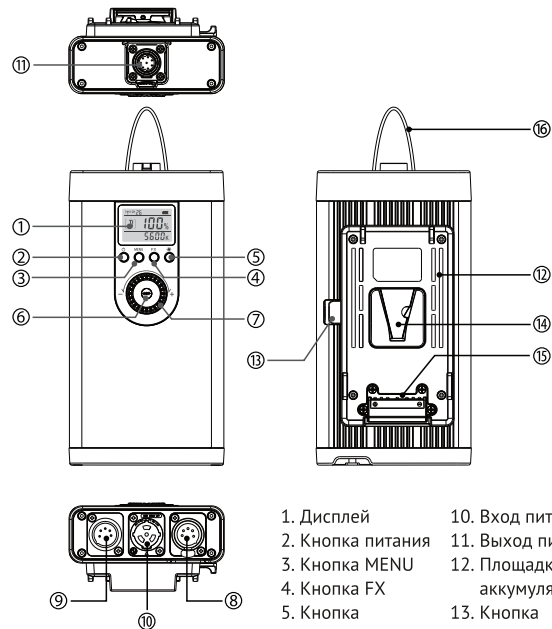

- |                                |                                      |
|--------------------------------|--------------------------------------|
| 1. Дисплей                     | 10. Вход питания                     |
| 2. Кнопка питания              | 11. Выход питания                    |
| 3. Кнопка MENU                 | 12. Площадка для аккумулятора        |
| 4. Кнопка FX                   | 13. Кнопка отсоединения аккумулятора |
| 5. Кнопка Вентилятор           | 14. Аккумуляторный отсек             |
| 6. Кнопка SET                  | 15. Контакты                         |
| 7. + - Селектор                | 16. Стальной трос                    |
| 8. Выходной порт DMX (вилка)   |                                      |
| 9. Выходной порт DMX (розетка) |                                      |

## Комплектация

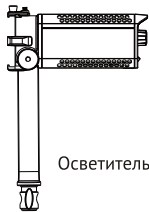

Осветитель \*1

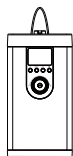

Блок управления \*1

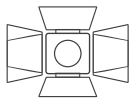

Шторки \*1



Монтажный ключ \*1



Соединительный кабель \*1



Сетевой кабель \*1



Руководство по эксплуатации \*1

## Дополнительные принадлежности

Для достижения наилучших результатов при съемке, осветитель можно использовать со следующими аксессуарами (продаются отдельно):



**SA-P**  
Проекционная насадка  
(с линзой SA-01 85 мм)



**SA-01**  
85мм линза



**SA-02**  
60мм широкоугольная  
линза



**SA-03**  
150мм телефото  
линза

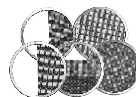

**SA-05**  
Набор сетчатых  
масок



**SA-06**  
Диафрагма  
ирисовая

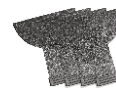

**SA-07**  
Заслонка отсекающая  
четырёхлепестковая



**RC-A6**  
Пульт  
управления

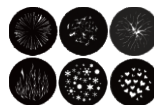

**SA-09**  
Набор масок  
GODOX



**SA-10**  
Держатель масок  
GODOX



**SA-11C** (Набор цветных фильтров)  
**SA-11T** (Набор светофильтров  
коррекции цветовой температуры)  
Цветные фильтры

## Источник питания

### Питание от сети переменного тока

1. Подключите по очереди два конца соединительного кабеля к выходному разъему блока управления и к разъему питания осветителя. При установке кабеля будет слышен «щелчок».

Отсоединение кабеля: нажмите кнопку на вилке и одновременно вытяните кабель.

2. Вставьте выходной конец сетевого кабеля во входной разъем блока управления. Затем поверните его вправо на 15°, пока не услышите «щелчок».

Отсоединение сетевого кабеля: нажмите кнопку на выходном конце кабеля питания и поверните ее влево на 15°, чтобы вытящить.

3. Подключите сетевой кабель питания к источнику питания переменного тока.

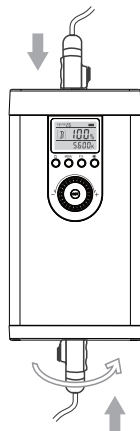

### Питание от аккумулятора с креплением V-mount (опционально)

Установите аккумулятор с креплением V-mount в аккумуляторный отсек блока управления. Затем включите осветитель, чтобы начать работу.

Примечание: используйте стандартный аккумулятор с креплением V-mount и стандартным напряжением 14,8В. Не используйте аккумулятор, напряжение которого превышает 16,8В.

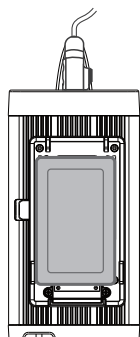

## Основные операции

### • Включение/выключение питания:

Нажмите кнопку питания на блоке управления, чтобы включить или выключить осветитель. Снова нажмите кнопку питания, чтобы отключить его.

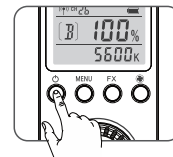

### • Регулировка яркости:

Находясь в основном интерфейсе управления, поверните селектор для регулировки яркости от 0% до 100%.

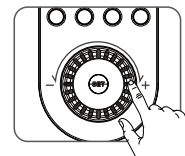

### • Настройка световых спецэффектов:

Находясь в основном интерфейсе управления, одновременно нажмите кнопку FX, чтобы войти в меню настройки. Затем поверните селектор, чтобы выбрать световой спецэффект от 1 до 8 или OFF для отключения.

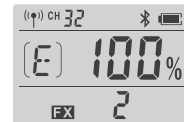

Значение	Fx1	Fx2	Fx3	Fx4	Fx5	Fx6	Fx7	Fx8
Эффект	вспышка1	вспышка2	вспышка3	гроза1	гроза2	гроза3	TB	Слом. лампа



Нажмите кнопку FX или кнопку SET, чтобы вернуться к основному интерфейсу после завершения настройки.

Примечание: Если выбран спецэффект от 1 до 8, на дисплее будет отображаться значок FX и номер спецэффекта. Можно регулировать яркость спецэффекта.

Цветовая температура отображаться не будет.

Если выбрать OFF, вместо значка FX будет отображаться цветовая температура.

### • Бесшумный режим

В основном интерфейсе управления нажмите кнопку Вентилятор , чтобы включить или выключить его. При выключении вентилятора осветитель переходит в бесшумный режим. Появится значок , максимальный уровень яркости будет ограничен до 50%.

Примечание: по умолчанию вентилятор включен, на дисплее значок не отображается.

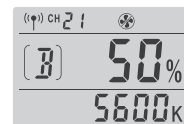

# Беспроводное управление

## 1. 2.4ГГц беспроводное управление

Встроенная в осветитель S60 система беспроводного управления 2,4 ГГц может использоваться для дистанционного запуска и управления параметрами. Для этого необходимо приобрести пульт дистанционного управления RC-A6. Доступны 16 групп для управления, 32 канала и 99 беспроводных идентификаторов для защиты от помех.

Примечание:

1. Установите на осветителе и пульте одинаковые канал(CH), группы(GR) и ID.
2. Осветитель принимает беспроводные сигналы только во включенном состоянии.

### Настройка канала CH / группы GR / значения ID

В основном интерфейсе управления нажмите кнопку MENU и с помощью селектора выберите значение канала, группы и идентификатора ID.

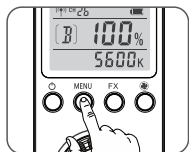

В меню настройки канала CH коротко нажмите кнопку SET, значок канала начнет мигать. Затем с помощью селектора выберите канал от 1 до 32. Нажмите кнопку SET для подтверждения, значок перестанет мигать.

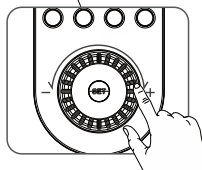

В меню настройки группы GR кратковременно нажмите кнопку SET, значок группы начнет мигать. Затем с помощью селектора выберите группу от А до F и от 0 до 9. Нажмите кнопку SET для подтверждения, значок перестанет мигать.

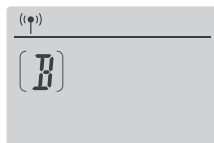

В меню настройки ID нажмите кнопку SET, значок ID начнет мигать. Затем с помощью селектора выберите значение от 1 до 99 или OFF для отключения. Нажмите кнопку SET для подтверждения, значок перестанет мигать. После настройки всех параметров нажмите кнопку SET, чтобы подтвердить и вернуться к основному интерфейсу.

Примечание: автоматический возврат к основному интерфейсу произойдет через 10 секунд бездействия.



## 2. Bluetooth управление

2.1 Отображение имени Bluetooth и сброс Проверка имени Bluetooth: в основном интерфейсе нажмите кнопку MENU, затем нажмите на селектор, чтобы появился значок Bluetooth.



Сброс Bluetooth: в меню настройки Bluetooth нажмите и удерживайте кнопку SET в течение 2 секунд, значок Bluetooth будет мигать во время сброса. После успешного сброса значок перестанет мигать. Затем кратковременно нажмите кнопку MENU, чтобы вернуться в основной интерфейс.

Примечание: Функция Bluetooth светодиодного осветителя должна быть включена. Приложение можно использовать непосредственно на первом сопряженном устройстве. При переходе на другое мобильное устройство, соединение должно быть сброшено перед началом использования приложения.

2.2 Отсканируйте QR-код, чтобы загрузить приложение для смартфона GodoxLight доступно для систем Android и iOS). Чтобы получить подробные инструкции для использования приложения, откройте раздел Help в приложении.



### 3. DMX управление

В основном интерфейсе нажмите кнопку MENU и с помощью селектора выберите на дисплее иконку DMX. Нажмите кнопку SET и иконка начнет мигать. Затем, с помощью селектора установите DMX канал от 1 до 512. Быстрый поворот селектора изменяет параметр на 10 значений. Нажмите кнопку SET, чтобы подтвердить установку, иконка перестанет мигать. Нажмите кнопку MENU, чтобы вернуться к основному интерфейсу.



#### DMX параметры:

Режим Код	ССТ	FX	Примечание
n	0-51	52-255	
n+1	DMX*(100/255) значение яркости 0-100%	DMX*(100/255) значение яркости 0-100%	
n+2		DMX*(Общее количество спецэффектов/255)	Например, общее количество спецэффектов 8, DMX=160, номер спецэффекта = 160*8/255=5

## Технические характеристики

Модель	S60	
Источник питания	от сети	100-240В 50/60 Гц 0.9А
	V-mount	напряжение: 14.8В (опция)
Мощность	60Вт	
Цветовая температура	5600K±300K	
100% освещенность (темная комната, 1 м,	Узкий пучок	3200 лк
	Широкий пучок	40000 лк
CRI	≥96	
TLCI	≥97	
Диапазон яркости	0-100%	
Канал (CH)	32	
Группа (GR)	16 (A...F/0...9)	
Угол светового пучка	6°-55°	
Температура рабочей среды	-10°C-40°C	
Способы управления	приложение APP /пульт 2.4G /	
	DMX управление	
Радиус управления	≈50 м	
Размеры	Осветитель: 264*107*100 мм	
	Блок управления: 268*113*64 мм	
Вес нетто	Осветитель: 1.36 кг	
	Блок управления: 0.94 кг	

• Дизайн продукта и технические характеристики могут быть изменены без предварительного уведомления.

## Правила эксплуатации

Избегайте резких ударов, и регулярно очищайте устройство от пыли.

Немедленно выключите устройство в случае обнаружения неисправности, если изделие вышло из строя, не используйте его, пока его не отремонтируют профессионалы.

Техническое обслуживание и ремонт должны выполняться только авторизованными поставщиками услуг, которые могут предоставить оригинальные запчасти и аксессуары. При выполнении ремонта в неавторизованных сервисных центрах, гарантийное обслуживание устройства прекращается.

Изменения, внесенные в технические характеристики или конструкцию, могут не отражаться в данном руководстве.