

Godox

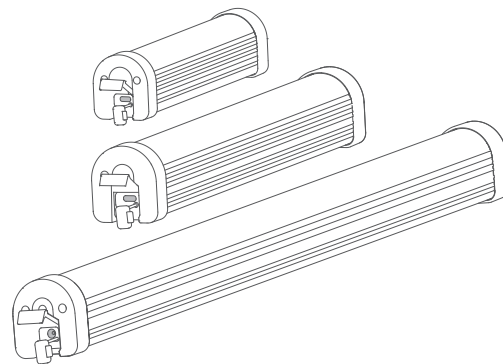

www.godox.ru



WT25R WT40R WT60R

Осветитель светодиодный RGBWW
для подводной съемки

Изготовитель: ГОДОКС Фото Экипмент Ко., Лтд

Адрес завода: 4 этаж здания 1, 1-4 этаж здания 2, 4 этаж здания 3, 1-4 этаж здания 4, индустриальная зона Яочуан, Тангвей Коммьюнити, Фушай стрит, Баоянь Дистрикт, Шеньжэнь, Китай, 518103
Телефон: +86-755-29609320(8062)

Импортер на территории Евразийского экономического союза:

ООО "Наблюдательные приборы",

194021, г. Санкт-Петербург, вн.тер.г. Муниципальный округ Пискаревка, ул. Новороссийская, д. 53,

литера Б, помещ. 74

Телефон: +7 (812) 498-48-88

Дата изготовления оборудования указана на индивидуальной упаковке, Месяц/Год

Изделие прошло сертификацию на территории РФ.

Предприятие-изготовитель сертифицировано в международной системе менеджмента качества ISO 9001.

www.godox.ru

Made in China | 705-WT25R0-02



Руководство по эксплуатации

Инструкции по безопасности и предупреждения

Этот прибор является профессиональным оборудованием для освещения и должен использоваться специалистами светотехниками или под их руководством. Во время использования всегда необходимо соблюдать следующие меры безопасности:

1. Перед использованием внимательно прочтите это руководство по эксплуатации.
2. Детям запрещено пользоваться данным оборудованием. Когда дети находятся рядом с оборудованием, родители или сопровождающие лица должны внимательно следить за тем, чтобы дети не получили травм.
3. Этот осветитель является профессиональным осветительным прибором и должен использоваться только по назначению, запрещено использовать этот осветитель в бытовых целях. Запрещается пользоваться осветителем при наличии повышенной чувствительности или каких-либо повреждений глаз.
4. Когда прибор включен, необходимо соблюдать осторожность при его использовании. Не прикасайтесь к нагревающимся частям корпуса или светодиодному модулю во избежание ожогов.
5. Когда осветитель включен, ни при каких обстоятельствах нельзя смотреть прямо на светодиодную лампу. Яркий свет должен использоваться под руководством профессиональных светотехников. Ни при каких обстоятельствах не подвергайте себя длительному воздействию яркого света. Если глазам дискомфортно, пожалуйста, немедленно выключите осветитель, приостановите использование и обратитесь к врачу.
6. Если светодиодный осветитель поврежден или деформирован от перегрева, чтобы избежать несчастных случаев немедленно прекратите его использование и обратитесь в квалифицированный сервисный центр для своевременного ремонта.
7. Допускается использование прибора при температуре окружающей среды от -20°C до 40°C и нормальной влажности.
8. Не используйте поврежденное оборудование или аксессуары до их проверки профессиональным обслуживающим персоналом.
9. Если корпус осветителя будет поврежден из-за падения, сотрясения или сильного удара, пожалуйста, не используйте его, чтобы избежать поражения электрическим током из-за контакта с внутренними электрическими компонентами.
10. Если требуется удлинитель, используйте удлинитель с номинальным током больше или равным максимальному току прибора. Если номинал удлинителя меньше, чем у оборудования, это может привести к перегреву и возгоранию.
11. Правильно размещайте длинные кабели питания в студии и храните их в надежном месте. Если оборудование будет повреждено из-за использования несертифицированного или поврежденного кабеля питания, оно не будет отремонтировано по гарантии.
12. Обязательно отключайте оборудование от электросети перед очисткой и ремонтом. Не тяните за кабель питания, чтобы отключить оборудование. Для отключения питания удерживайте вилку руками и вытаскивайте её из розетки. Это оборудование должно быть подключено к розетке с заземлением.
13. Этот осветитель не является водонепроницаемым, пожалуйста, не погружайте его в воду или другие жидкости, не используйте в дождливой и влажной среде. Не кладите никакие предметы на осветитель и не допускайте контакта с легко воспламеняющимися предметами во избежание несчастных случаев.
14. Не разбирайте осветитель самостоятельно. Если осветитель выйдет из строя, он должен быть проверен и отремонтирован авторизованным сервисным центром.
15. Перед хранением убедитесь, что осветитель полностью остыл. Для хранения отсоедините кабель питания от осветителя. Осветитель следует хранить в вентилируемом сухом помещении.
16. Не размещайте осветитель рядом с легковоспламеняющимися и летучими растворителями, такими как спирт и бензин.
17. Не используйте аксессуары, не рекомендованные производителем, во избежание возгорания, поражения электрическим током или травм.
18. Не протирайте осветитель влажной тканью, используйте сухую мягкую ткань.
19. Перед включением, обязательно снимите защитную крышку светодиода.

20. Инструкции по технике безопасности сформулированы в соответствии с заводскими испытаниями, а конструкция и технические характеристики оборудования могут быть изменены производителем без предварительного уведомления. Для получения последней информации о продукте, пожалуйста, посетите веб-сайт GODOX.RU и ознакомьтесь с актуальной инструкцией.
 21. Некоторые приборы имеют встроенные литиевые батареи. Пожалуйста, используйте указанные в инструкции зарядные устройства и используйте их в надлежащем диапазоне напряжения и температуры, в соответствии с прилагаемыми инструкциями по эксплуатации.
 22. Некоторые приборы работают от аккумуляторов. Не используйте аккумуляторы, источники питания или аксессуары, не указанные в инструкциях к таким изделиям. Храните батареи и другие принадлежности в недоступном для детей месте. Если аккумулятор протекает, меняет цвет, деформируется, выделяет дым или производит необычный запах, немедленно извлеките его из прибора. Продолжение использования поврежденного устройства может привести к возгоранию, поражению электрическим током или ожогу. Не используйте деформированные или модифицированные аккумуляторы. Не разбирайте и не модифицируйте это устройство или аккумуляторы. Держите аккумулятор вдали от огня или воды. Вставляйте правильно положительный и отрицательный контакты батарей, не закорачивайте контакты и не используйте вместе старые и новые батареи или батареи разных типов.
 23. Гарантийные обязательства не распространяются на аксессуары, такие как расходные батареи, лампы, адаптеры, кабели питания и т. д.
 24. Если обнаружится, что оборудование ремонтировалось не в авторизованном сервисном центре, гарантийный срок будет аннулирован.
 25. Неисправности оборудования, вызванные эксплуатацией не по назначению, не покрываются гарантией.
- СОХРАНИТЕ ЭТО РУКОВОДСТВО!**

Введение

Благодарим Вас за выбор товара торговой марки Godox.

Аккумуляторный RGBWW осветитель в герметичном корпусе в форме трубки, может использоваться для подводной съемки на глубине до 40 метров. Поддерживает режимы постоянного освещения, спецэффектов, автоматический режим повышенной яркости в подводном положении, режим быстрой зарядки. Осветитель может применяться в подводной фото и видео съемке для заполняющего освещения и создания световых эффектов.

Особенности

- Возможность автоматического перехода в режим высокой мощности освещения под водой.
- Степень защиты от воды IP68, работает под водой на глубине до 40 м.
- Режим HSI с 36000 оттенками цвета
- Цветовая температура регулируется в диапазоне 1800K-10000K
- Поддержка управления с помощью мобильного приложения через Bluetooth (только в надводном режиме).
- Индикация уровня заряда батареи для удобства эксплуатации.
- Способы крепления на выбор: винт 1/4" или шаровая головка диаметром 1".
- 37 спецэффектов и плавная регулировка яркости.
- WT25R и WT40R поддерживают быструю зарядку через порт USB Type-C.

▲ Меры безопасности

- ▲ Не пытайтесь разбирать прибор! В случае поломки изделия, отправьте неисправное изделие в авторизованный сервисный центр.
- ▲ Храните в недоступном для детей месте.
- ▲ Не используйте осветитель вблизи источников легковоспламеняющихся газов, химикатов и других подобных материалов. Обратите внимание на соответствующие предупреждающие знаки.

- ▲ Встроенный литиевый аккумулятор нельзя разбирать, ударять, сжимать и подвергать воздействию огня. Если возникает серьезная деформация корпуса, устройства пожалуйста, прекратите использование.
- ▲ Не используйте и не храните устройство при температуре окружающей среды выше 40°C.
- ▲ Пожалуйста, используйте устройство согласно данной инструкции по эксплуатации.
- ▲ Перед использованием под водой обязательно закупорьте разъем для зарядки силиконовой заглушкой, а затем закройте крышку.
- ▲ После использования устройства под водой промойте его чистой проточной водой и поместите в сухое и проветриваемое место.

Основные элементы

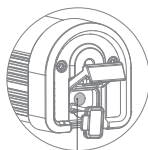
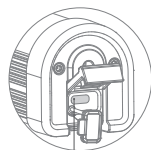
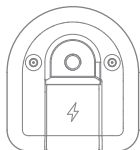
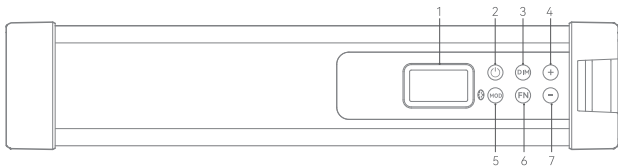

1. OLED-дисплей
2. Кнопка питания
3. Кнопка DIM
4. Кнопка +
5. Кнопка MOD/Bluetooth

6. Кнопка FN
7. Кнопка -
8. Разъем для зарядки Type-C (WT25R/WT40R)
9. Разъем для зарядки DC (WT60R)

Дисплей

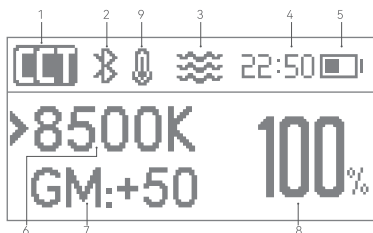

1. Режим
2. Bluetooth
3. Подводный режим повышенной яркости
4. Время работы от аккумулятора
5. Уровень заряда батареи
6. Цветовая температура
7. G/M баланс
8. Уровень яркости
9. Иконка перегрева

03

Дисплей режима HSI

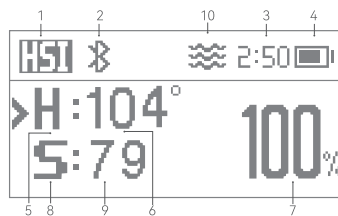

1. Режим HSI
2. Bluetooth
3. Время работы от аккумулятора
4. Уровень заряда батареи
5. HUE оттенок
6. Значение оттенка (0°-360°)
7. Уровень яркости
8. Saturation насыщенность
9. Значение насыщенности (0-100)
10. Подводный режим повышенной яркости

Дисплей режима RGB

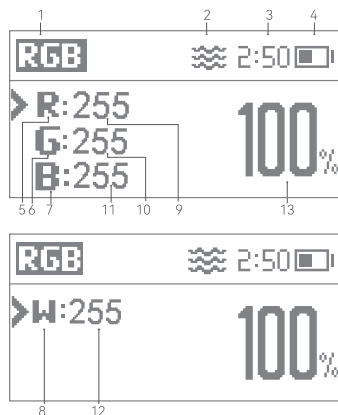

1. Режим RGB
2. Подводный режим повышенной яркости
3. Время работы от аккумулятора
4. Уровень заряда батареи
5. R Красный цвет
6. G Зеленый цвет
7. B Синий цвет
8. W Белый цвет
9. Значение красного (0-255)
10. Значение зеленого (0-255)
11. Значение синего (0-255)
12. Значение белого (0-255)
13. Уровень яркости

Дисплей режима GEL

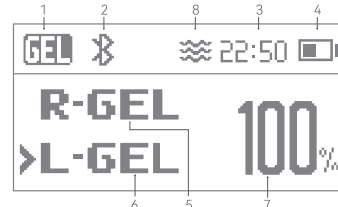

1. Режим GEL
2. Bluetooth
3. Время работы от аккумулятора
4. Уровень заряда батареи
5. Эффект R-GEL
6. Эффект L-GEL
7. Уровень яркости
8. Подводный режим повышенной яркости

04

Дисплей режима FX

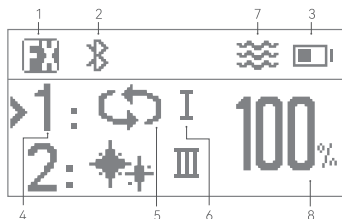

1. Режим FX
2. Bluetooth
3. Уровень заряда батареи
4. Номер спецэффекта
5. Категория спецэффекта
6. Скорость спецэффекта
7. Подводный режим повышенной яркости
8. Уровень яркости

Комплектация

| Модель | Комплектация |
|--------|---|
| WT25R | Осветитель *1, кабель Туре-С *1, ремешок *1, шаровая головка 1/4" - 1" *1, сумка CB67 *1 |
| WT40R | Осветитель *1, кабель Туре-С*1, ремешок *1, шаровая головка 1/4" - 1" *1, сумка CB68 *1 |
| WT60R | Осветитель *1, адаптер *1, кабель *1, ремешок *1, шаровая головка 1/4" - 1" *1, сумка CB69 *1 |

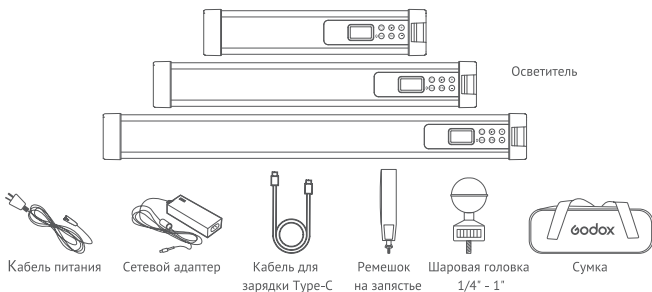

Примечание: В связи с постоянным обновлением и усовершенствованием продукции, внешний вид изделия может отличаться от представленных иллюстраций. Производитель оставляет за собой право вносить изменения в конструкцию изделия без предварительного уведомления.

Дополнительные принадлежности

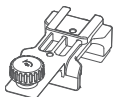

Зажим для осветителя WT-C01

Порядок работы

1. Управление питанием

Удерживайте кнопку питания в течение 1 секунды, чтобы включить или выключить осветитель. Когда осветитель включен, нажмите кнопку питания один раз, чтобы убавить значение яркости до 0%, повторное нажатие вернет прежнее значение яркости DIM.

2. Регулировка яркости

Находясь в главном интерфейсе меню, нажмите кнопку "+" один раз, чтобы увеличить значение DIM на 1 единицу, или удерживайте кнопку "+" в течение длительного времени, чтобы быстро увеличить значение DIM. Нажмите кнопку "-" один раз, чтобы уменьшить значение DIM на 1 единицу, или удерживайте кнопку "-", чтобы быстро уменьшить значение DIM.

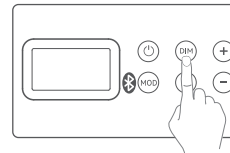

3. Режим CCT/режим HSI/режим RGBW/режим GEL/режим FX

Для переключения режима нажмите кнопку MOD/Bluetooth.

3.1 Режим CCT

Нажмите кнопку FN в режиме CCT, чтобы выбрать параметр CCT или G/M.

Коротко нажмите кнопку "+", чтобы увеличить значение CCT на 100K или G/M на 1 единицу; удерживайте кнопку "+", чтобы быстро увеличить значение CCT или G/M. Коротко нажмите кнопку "-", чтобы уменьшить значение CCT на 100K или G/M на 1 единицу; удерживайте кнопку "-", чтобы быстро уменьшить значение CCT или G/M. Значение CCT регулируется в диапазоне от 1800K до 10000K, а значение G/M - в диапазоне от -50 до +50.



3.2 Режим HSI

Нажмите кнопку FN в режиме HSI, чтобы выбрать параметр HUE (оттенок) или Saturation (насыщенность).

Коротко нажмите кнопку "+", чтобы увеличить значение HUE на 1° или Saturation на 1 единицу; удерживайте кнопку "+", чтобы быстро увеличить значение HUE или Saturation.

Коротко нажмите кнопку "-", чтобы уменьшить значение HUE на 1° или Saturation на 1 единицу; удерживайте кнопку "-", чтобы быстро уменьшить значение HUE или Saturation. Значение HUE регулируется в диапазоне от 0 до 360°, а значение Saturation - от 0 до 100.



3.3 Режим RGBW

Нажмите кнопку FN в режиме RGBW, чтобы выбрать параметр Red (красный), Green (зеленый), Blue (синий) или White (белый).

Коротко нажмите кнопку "+", чтобы увеличить значение яркости на 1 единицу; удерживайте кнопку "+", чтобы быстро увеличить значение яркости. Коротко нажмите кнопку "-", чтобы уменьшить значение яркости на 1 единицу; удерживайте кнопку "-", чтобы быстро уменьшить значение яркости. Значение Red/Green/Blue/White регулируются от 0 до 255.



3.4 Режим GEL

Кратко нажмите кнопку FN в режиме GEL, чтобы выбрать параметр R-GEL или L-GEL.

Выбрав R-GEL, однократно нажмите кнопку "+" для входа в настройки, нажмите кнопку FN для выбора одного из 20 эффектов R-GEL, затем снова нажмите эту кнопку для возврата в предыдущий интерфейс.

Выбрав L-GEL однократно нажмите кнопку "+" для входа настройки, нажмите кнопку FN для выбора одного из 20 эффектов L-GEL, затем снова нажмите эту кнопку для возврата в предыдущий интерфейс.

| GEL | Тип |
|-------|--|
| R-GEL | 128, 153, 156, 165, 723, 724, 220, 342, 720, 910, 990, 16, 17, 38, 47, 65, 92, 93, 4415, 9406 |
| L-GEL | 002, 007, 008, 036, 710, 115, 117, 128, 131, 134, 148, 153, 156, 165, 243, 244, 327, 701, 723, 724 |

3.5 Режим FX

В режиме FX нажмите кнопку FN для выбора спецэффекта. Для возврата к предыдущему спецэффекту дважды нажмите кнопку FN. Кратковременное нажатие кнопок "+" или "-" позволяет регулировать скорость светового эффекта.



Таблица спецэффектов WT25R/WT40R/WT60R

(37 эффектов в 13 категориях)

| № | Индикация | Спецэффект | Предуст. I | Предуст. II | Предуст. III |
|----|-----------|-----------------|---------------|----------------|--------------|
| 1 | | RGB-цикл | Медл. скор. | Сред. скор. | Быстр. скор. |
| 2 | | Вспышка | Вспышка | Пресс-конф. | Папараци |
| 3 | | Вечеринка | Вечеринка | KTV | Диско |
| 4 | | Молния | Прерывистый | Частый | Устойчивый |
| 5 | | Сломанная лампа | Прерывистый | Частый | Устойчивый |
| 6 | | ТВ | Медл. скор. | Средн. скор. | Быстр. скор. |
| 7 | | Свеча | Прерывистый | Частый | Устойчивый |
| 8 | | Огонь | Дрова | Костер | Пожар |
| 9 | | Фейерверк | Отрывистый | Непрерывный | Шоу |
| 10 | | Полиц. машина | Яркие вспышки | Частые вспышки | Быстрые всп. |
| 11 | | Пожарная машина | Яркие вспышки | Частые вспышки | Быстрые всп. |
| 12 | | Скорая помощь | Яркие вспышки | Частые вспышки | Быстрые всп. |
| 13 | | SOS | | | |

4. Индикация подводного режима



Надводный режим



Подводный режим
увеличенной яркости освещения
(☼ отображается на дисплее)

5. Функция калибровки

Функция калибровки полезна, когда возникают неполадки при переключении между надводным и подводным режимами.

Включение калибровки: Когда осветитель находится над водой и его корпус сухой, нажмите одновременно и удерживайте кнопки MOD и "-", чтобы войти в режим калибровки.

Когда на дисплее отображается надпись "Calibrating", это означает, что происходит процесс калибровки.

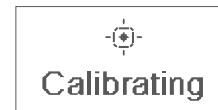

Если на дисплее отображаются символы "✓" и "Done", это означает, что калибровка завершена.



Если на дисплее отображаются символы "✗" и "Failed", это означает, что калибровка не выполнена.

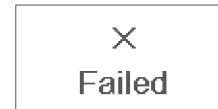

6. Настройка Bluetooth

Нажмите и удерживайте кнопку MOD/Bluetooth для входа в интерфейс настройки Bluetooth. Коротко нажмите кнопку FN, чтобы выбрать переключатель Bluetooth (ON/OFF) или пункт "Сброс Bluetooth". Если выбран переключатель Bluetooth, нажмите кнопку "+" или "-", чтобы включить или выключить Bluetooth. Если выбран пункт "Сброс Bluetooth", нажмите кнопку "+" или "-", чтобы сбросить настройки Bluetooth. Если на дисплее отображается надпись "Reset", значит происходит сброс настроек, после которого устройство автоматически вернется к интерфейсу настройки Bluetooth.



Отсканируйте указанный QR-код для загрузки мобильного приложения Godox Light (доступно для систем Android и iOS).

Для получения подробных инструкций обратитесь к руководству "Help" мобильного приложения, которое содержит всю необходимую информацию.

Примечание: приложение можно использовать непосредственно на первом сопряженном устройстве (смартфоне или планшете). При переходе на другие мобильные устройства, для нормальной работы с приложением необходимо сбросить настройки осветителя.

7. Предупреждение о неполадках в процессе зарядки

Появление символа  на дисплее сообщает о неисправности аккумулятора, зарядного устройства или других неполадках в системе питания.



Интерфейс оповещения о неисправности во включенном состоянии

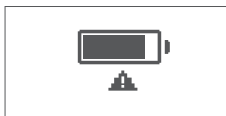

Интерфейс предупреждения о неисправности при выключенном питании

Фотометрические данные

WT25R

| ССТ | Режим | Единицы | 0,5м | 1м | 2м |
|--------|-----------|---------|------|------|------|
| 1800K | Подводный | люкс | 733 | 198 | 51.9 |
| | | фут*кд | 68.1 | 18.4 | 4.8 |
| | Надводный | люкс | 318 | 81.9 | 21.4 |
| фут*кд | | 29.6 | 7.6 | 2 | |
| 2800K | Подводный | люкс | 1310 | 342 | 90.1 |
| | | фут*кд | 121 | 31.8 | 8.4 |
| | Надводный | люкс | 524 | 135 | 35.9 |
| фут*кд | | 48.7 | 12.6 | 3.3 | |
| 3200K | Подводный | люкс | 1370 | 358 | 94.1 |
| | | фут*кд | 127 | 33.2 | 8.7 |
| | Надводный | люкс | 557 | 144 | 38.2 |
| фут*кд | | 51.8 | 13.4 | 3.6 | |
| 4300K | Подводный | люкс | 1690 | 440 | 116 |
| | | фут*кд | 157 | 40.9 | 10.7 |
| | Надводный | люкс | 692 | 179 | 47.4 |
| фут*кд | | 64.3 | 16.6 | 4.4 | |
| 5600K | Подводный | люкс | 2020 | 527 | 138 |
| | | фут*кд | 188 | 48.9 | 12.8 |
| | Надводный | люкс | 830 | 214 | 56.4 |
| фут*кд | | 77.1 | 19.9 | 5.2 | |
| 6500K | Подводный | люкс | 1750 | 457 | 120 |
| | | фут*кд | 163 | 42.5 | 11.1 |
| | Надводный | люкс | 719 | 185 | 48.6 |
| фут*кд | | 66.8 | 17.2 | 4.5 | |
| 7500K | Подводный | люкс | 1700 | 444 | 117 |
| | | фут*кд | 158 | 41.2 | 10.8 |
| | Надводный | люкс | 690 | 178 | 47 |
| фут*кд | | 64.1 | 16.5 | 4.4 | |
| 8500K | Подводный | люкс | 1480 | 388 | 102 |
| | | фут*кд | 138 | 36 | 9.5 |
| | Надводный | люкс | 606 | 156 | 41.4 |
| фут*кд | | 56.3 | 14.5 | 3.9 | |
| 10000K | Подводный | люкс | 1420 | 370 | 97.3 |
| | | фут*кд | 132 | 34.4 | 9 |
| | Надводный | люкс | 578 | 149 | 39.4 |
| фут*кд | | 53.7 | 13.9 | 3.7 | |

WT40R

| ССТ | Режим | Единицы | 0,5м | 1м | 2м |
|--------|-----------|---------|------|------|------|
| 1800К | Подводный | люкс | 2180 | 582 | 157 |
| | | фут*кд | 203 | 54.7 | 14.6 |
| | Надводный | люкс | 679 | 179 | 48.9 |
| | | фут*кд | 63 | 16.6 | 4.6 |
| 2800К | Подводный | люкс | 2710 | 724 | 194 |
| | | фут*кд | 252 | 67.3 | 18 |
| | Надводный | люкс | 804 | 214 | 58.6 |
| | | фут*кд | 74.7 | 19.9 | 5.5 |
| 3200К | Подводный | люкс | 3140 | 841 | 224 |
| | | фут*кд | 292 | 78.1 | 20.8 |
| | Надводный | люкс | 946 | 253 | 68.8 |
| | | фут*кд | 87.9 | 23.5 | 6.4 |
| 4300К | Подводный | люкс | 3360 | 898 | 241 |
| | | фут*кд | 312 | 83.5 | 22.4 |
| | Надводный | люкс | 1000 | 267 | 72.1 |
| | | фут*кд | 92.9 | 24.8 | 6.7 |
| 5600К | Подводный | люкс | 4040 | 1080 | 288 |
| | | фут*кд | 376 | 100 | 26.8 |
| | Надводный | люкс | 1210 | 325 | 87 |
| | | фут*кд | 713 | 30.2 | 8.7 |
| 6500К | Подводный | люкс | 3640 | 973 | 259 |
| | | фут*кд | 338 | 90.4 | 24.1 |
| | Надводный | люкс | 1080 | 282 | 77.1 |
| | | фут*кд | 100 | 26.2 | 7.2 |
| 7500К | Подводный | люкс | 3170 | 848 | 226 |
| | | фут*кд | 295 | 78.7 | 21 |
| | Надводный | люкс | 952 | 248 | 68.2 |
| | | фут*кд | 88.4 | 23.1 | 6.3 |
| 8500К | Подводный | люкс | 3030 | 809 | 216 |
| | | фут*кд | 281 | 75.2 | 20.1 |
| | Надводный | люкс | 892 | 233 | 64 |
| | | фут*кд | 82.9 | 21.6 | 6 |
| 10000К | Подводный | люкс | 3010 | 805 | 215 |
| | | фут*кд | 280 | 74.8 | 20 |
| | Надводный | люкс | 894 | 233 | 64.1 |
| | | фут*кд | 83 | 21.6 | 5.9 |

WT60R

| ССТ | Режим | Единицы | 0,5м | 1м | 2м |
|--------|-----------|---------|------|-------|------|
| 1800К | Подводный | люкс | 3150 | 933 | 254 |
| | | фут*кд | 292 | 86.6 | 23.6 |
| | Надводный | люкс | 750 | 223 | 59.9 |
| | | фут*кд | 69.7 | 20.7 | 5.5 |
| 2800К | Подводный | люкс | 3740 | 1110 | 300 |
| | | фут*кд | 348 | 103 | 27.9 |
| | Надводный | люкс | 918 | 269 | 74 |
| | | фут*кд | 85.3 | 25 | 6.8 |
| 3200К | Подводный | люкс | 4270 | 1260 | 342 |
| | | фут*кд | 396 | 117 | 31.8 |
| | Надводный | люкс | 1020 | 300 | 82.5 |
| | | фут*кд | 95.1 | 27.9 | 7.6 |
| 4300К | Подводный | люкс | 5210 | 1560 | 418 |
| | | фут*кд | 484 | 144 | 38.9 |
| | Надводный | люкс | 1290 | 382 | 103 |
| | | фут*кд | 119 | 35.5 | 9.5 |
| 5600К | Подводный | люкс | 5500 | 1620 | 442 |
| | | фут*кд | 511 | 151 | 41.1 |
| | Надводный | люкс | 1380 | 406 | 111 |
| | | фут*кд | 128 | 37.7 | 10.3 |
| 6500К | Подводный | люкс | 4670 | 1380 | 374 |
| | | фут*кд | 434 | 128 | 34.7 |
| | Надводный | люкс | 1160 | 340 | 93.3 |
| | | фут*кд | 108 | 31.5 | 8.6 |
| 7500К | Подводный | люкс | 4220 | 1240 | 338 |
| | | фут*кд | 392 | 116 | 31.4 |
| | Надводный | люкс | 1060 | 310 | 85.1 |
| | | фут*кд | 98.6 | 28.8 | 7.9 |
| 8500К | Подводный | люкс | 4150 | 1230 | 332 |
| | | фут*кд | 385 | 114 | 30.9 |
| | Надводный | люкс | 1040 | 305 | 83.6 |
| | | фут*кд | 96.9 | 28.3 | 7.7 |
| 10000К | Подводный | люкс | 4040 | 1200 | 324 |
| | | фут*кд | 376 | 111.1 | 30.1 |
| | Надводный | люкс | 1010 | 294 | 80.7 |
| | | фут*кд | 93.6 | 27.4 | 7.4 |

Примечание: Приведенные выше значения являются средними, а не абсолютными. Все приведенные выше результаты тестирования основаны на условии 100% яркости осветителя.

Технические характеристики

| Модель | WT25R | WT40R | WT60R |
|--------------------------------|---|--|---|
| Параметры питания | 5B/2.5A, 9B/1.5A, 12B/1A 15B/0.8A, 20B/0.75A | 5B/3A, 9B/3A, 12B/3A 15B/2.7A, 20B/2A | 20B/3.25A |
| Мощность под водой | 20Вт | 42Вт | 65Вт |
| Мощность над водой | 7Вт | 10Вт | 15Вт |
| Разъем для зарядки | Type-C | Type-C | DC |
| ССТ | 1800K-10000K | | |
| Индекс CRI | ≥96 | | |
| Индекс TLCI | ≥96 | | |
| Регулировка яркости | 0%-100% | | |
| Режимы | ССТ / HSI / RGBW / GEL / FX | | |
| Степень защиты | IP68 (глубина до 40 метров) | | |
| Время зарядки | ≈2ч10мин | ≈2ч20мин | ≈2ч |
| Аккумулятор (100% яркость) | ≈1ч (под водой) ≈3ч (над водой) | ≈1ч30мин (под водой) ≈5ч50мин (над водой) | ≈2ч (под водой) ≈9ч20мин (над водой) |
| Способы управления | мобильное приложение через Bluetooth (только над водой) | | |
| Дальность управления Bluetooth | до 25м | | |
| Температура эксплуатации | -10°C...+40°C | | |
| Размеры | 57*53*250мм | 57*53*380мм | 57*53*640мм |
| Вес | 0.66кг | 1.1кг | 1.9кг |

Производитель оставляет за собой право вносить изменения в технические характеристики и внешний вид изделия

▲ Внимание

Рабочая частота: 2402 МГц - 2480 МГц
 WT25R Максимальная мощность EIRP: 6,57 дБм
 WT40R Максимальная мощность EIRP: 6,9 дБм
 WT60R Максимальная мощность EIRP: 5,41 дБм