

Godox

СВЕТОДИОДНЫЙ
BiColor ОСВЕТИТЕЛЬ

SL150//Bi

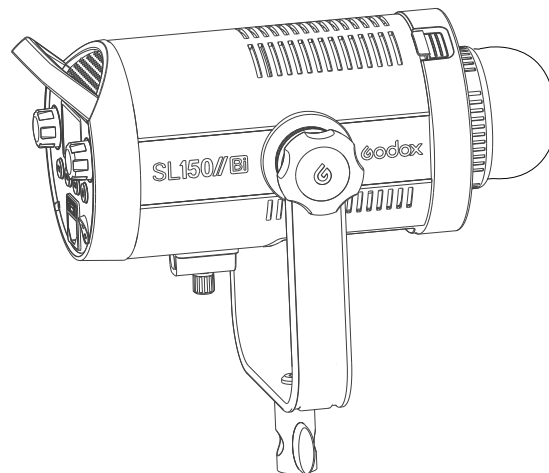

Изготовитель: **ГОДОКС Фото Экипмент Ко., Лтд.**

Адрес: офис 1201, Джиншан Билдинг, №5033, Шеннан ИстрОуд, Луоху Дистрикт,
Шеньжень Сити, Китай 518001.

Телефон +86-755-25726373

Импортер на территории Евразийского экономического союза:

ООО "Наблюдательные приборы",

197198, г.Санкт-Петербург, ул. Малая Пушкарская, д.4-6, лит.А, пом.2Н.

Телефон +7 (812) 498-48-88

Изделие прошло сертификацию на территории РФ.

Предприятие-изготовитель сертифицировано в международной системе менеджмента качества ISO 9001.

godox.ru

Made in China



Руководство по эксплуатации

ВАЖНЫЕ МЕРЫ БЕЗОПАСНОСТИ

При использовании оборудования следует всегда соблюдать основные меры безопасности, в том числе следующие:

1. Прочитайте внимательно эти инструкции перед использованием устройства и убедитесь, что вам все понятно.
2. Если какой-либо прибор используется детьми или находится рядом с ними, необходим тщательный контроль. Не оставляйте включенный прибор без присмотра.
3. Необходимо соблюдать осторожность, так как прикосновение к горячим частям может привести к ожогам.
4. Выключатель прибора снабжен символами 0 (выключен) и I (включен).
5. Не используйте прибор если его уронили, повредили или повредили кабель - до тех пор, пока он не будет осмотрен квалифицированным специалистом по обслуживанию.
6. Расположите кабель так, чтобы никто не мог об него запнуться, он не был натянут и не касался горячих поверхностей.
7. Если необходим удлинитель, следует использовать кабель с номинальным током не ниже номинального тока устройства. Кабели, рассчитанные на меньшую силу тока, чем прибор, могут перегреться.
8. Всегда отключайте прибор от электрической розетки перед чисткой и обслуживанием, а также когда он не используется. Никогда не дергайте за кабель, чтобы вытащить вилку из розетки. Чтобы отключить прибор, возьмитесь за вилку и потяните.
9. Прежде чем убирать прибор, дайте ему полностью остыть. При хранении оберните кабель вокруг прибора свободно.
10. Не погружайте прибор полностью в воду или другую жидкость.
11. Чтобы снизить риск поражения электрическим током, не разбирайте прибор, а отнесите его к квалифицированному специалисту, если требуется обслуживание или ремонт. Неправильная сборка может вызвать поражение электрическим током при дальнейшем использовании прибора.
12. Использование посторонних аксессуаров, не рекомендованных производителем, может привести к возникновению пожара, поражению электрическим током и получению травмы.
13. Подключите прибор к заземленной розетке.
14. Ни в коем случае не модифицируйте вилку.

СОХРАНИТЕ ЭТО РУКОВОДСТВО

Введение





Благодарим Вас за выбор продукции Godox!

Благодаря функции регулировки цветовой температуры, режиму спецэффектов, большой мощности и мягкому освещению, осветитель SL150IIBi позволяет легко справиться с творческой задачей.



Особенности:

- Регулировка цветовой температуры от 2800K до 6500K.
- 9 световых спецэффектов для имитации различных сцен освещения.
- Бесшумный режим: возможность отключения вентилятора, для работы без шума и помех.
- Встроенная система беспроводного запуска и управления 2.4G.
- Стабильные параметры и точная регулировка яркости от 0% до 100%.
- 16 групп и 32 канала для беспроводного управления.
- U-образный кронштейн для легкой регулировки угла установки.
- Крепление Bowens позволяет устанавливать различные аксессуары.
- Контрастный ЖК-дисплей.
- Эффективный отвод тепла.

Меры безопасности

-  Не используйте и не храните осветитель во влажной или дождливой среде.
-  Не пытайтесь разбирать или любым способом видоизменять прибор! В случае поломки изделия, отправьте неисправное изделие в авторизованный сервисный центр для проверки и технического обслуживания.
-  Храните в недоступном для детей месте.
-  Не используйте осветитель вблизи источников легковоспламеняющихся газов, химикатов и других подобных веществ и материалов.

ВНИМАНИЕ:

-  Горячий корпус! Когда лампа осветителя долго горит или часто вспыхивает, некоторые части корпуса могут сильно нагреваться. При замене насадок выключите осветитель и дождитесь охлаждения корпуса.
-  Лампа осветителя работает при высоком напряжении, которое опасно для жизни. Если Вы не имеете опыта работы с подобным оборудованием, для замены лампы обратитесь, пожалуйста, к квалифицированному специалисту в авторизованный сервисный центр.
-  Осветитель предназначен только для профессионального использования.

Основные элементы

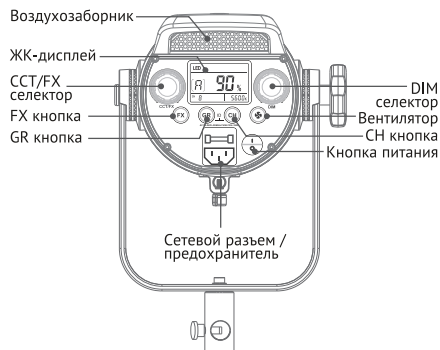
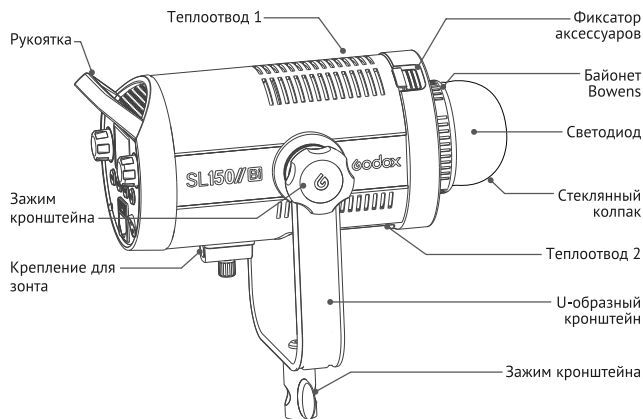

ЖК-дисплей

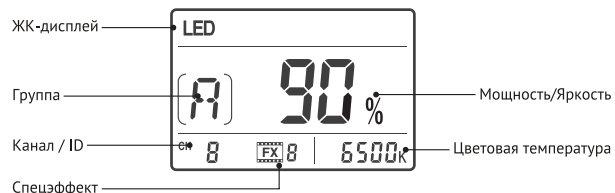

Комплектация

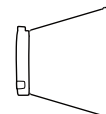

Дополнительные принадлежности

Для достижения наилучших результатов, осветитель можно использовать в сочетании со следующими аксессуарами, которые продаются отдельно: RC-A6 пульт управления, инвертор, софтбокс, зонт, стойка, соты, портретная тарелка, коническая насадка и т.д.

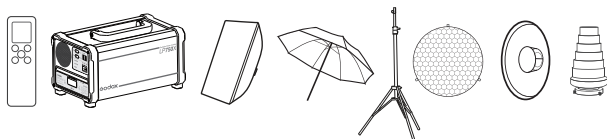

Источник питания

Подключите осветитель к источнику питания используя адаптер и кабель из комплекта. Включите осветитель с помощью кнопки питания.

Основные операции

Выбор режима

1.1 Бесшумный режим: для отключения вентилятора нажмите кнопку , в этом режиме осветитель не производит шума. Когда включен бесшумный режим, диапазон регулировки яркости составляет 0%-50%.

1.2 Режим спецэффектов: нажмите кнопку FX, чтобы войти в меню спецэффектов или выйти из него. При входе в меню спецэффектов на ЖК-дисплее отображается значок FX. Затем поверните селектор FX, чтобы выбрать один из 9 спецэффектов в соответствии с сюжетом.

Значение	Fx1	Fx2	Fx3	Fx4	Fx5	Fx6	Fx7	Fx8	Fx9
Эффект	вспышка1	вспышка2	гроза1	гроза2	TB	Слом. лампа	Свеча	Огонь	Фейерверк

Примечание: В режиме спецэффектов отображается цветовая температура 6500K.

1.3 Режим увеличенной мощности: для включения режима высокой мощности отключите вентилятор кнопкой . Яркость будет регулироваться в максимальном диапазоне.

Регулировка яркости

В режиме LED, поверните селектор DIM для регулировки яркости светодиода от 0% до 100%. Значение яркости будет отображаться на ЖК-дисплее.

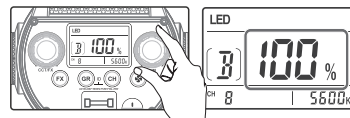

Регулировка цветовой температуры

В режиме LED, поверните селектор CCT/FX для регулировки цветовой температуры от 2800K до 6500K. Значение цветовой температуры будет отображаться на ЖК-дисплее.

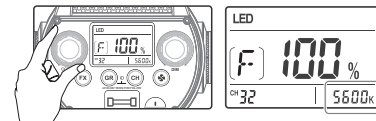

Настройка группы GR, канала CH, идентификатора ID

Настройка GR: нажмите кнопку GR для выбора группы A, B, C, D, E, F и от 0 до 9.

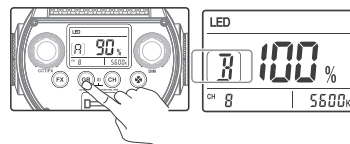

Настройка CH: нажмите кнопку CH для выбора канала от 1 до 32.

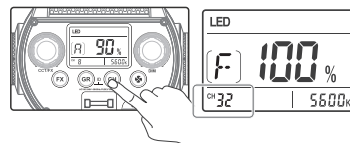

Настройка ID: одновременно нажмите и удерживайте кнопки GR и CH, чтобы войти в интерфейс настройки идентификатора. Затем поверните селектор DIM для выбора ID от 0F до 99.

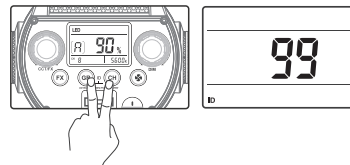

Беспроводное управление

Благодаря встроенной системе управления, работающей на частоте 2,4 ГГц, осветители SL150IBi можно дистанционно запускать и управлять их параметрами. Доступно 16 групп для объединения, 32 канала и 100 беспроводных идентификаторов ID для защиты от помех. Перед началом работы установите на осветителе и пульте RC-A6 одинаковые значения канала, группы и ID.

Настройка канала/группы на пульте дистанционного управления

- Нажмите кнопку CH/GR, на ЖК-дисплее замигает индикатор группы. С помощью кнопок «+» «-» выберите группу (от А до F, от 0 до 9).
- Нажмите кнопку CH/GR еще раз, на ЖК-дисплее замигает индикатор канала. С помощью кнопок «+» «-» выберите канал (от 1 до 32).

Настройка идентификатора ID на пульте дистанционного управления

- Дважды нажмите кнопку CH/GR, и с помощью кнопок «+» «-» выберите идентификатор (от 1 до 99).

Настройка яркости на пульте дистанционного управления

- С помощью кнопок «+» «-» отрегулируйте яркость осветителя.
- Нажмите кнопку SET на пульте, на ЖК-дисплее замигает индикатор цветовой температуры. С помощью кнопок «+» «-» установите значение.

Сброс настроек пульта: Зажмите одновременно кнопки «-» и «+» для сброса до заводских установок.

Примечание: передача параметров с пульта на осветитель осуществляется только при включенном осветителе.

Установка диапазона значений цветовой температуры

Заводская настройка диапазона цветовой температуры на пульте дистанционного управления - 2800-6500K.

Для удобного использования пульта дистанционного управления добавлена возможность настройки диапазона цветовой температуры: когда пульт дистанционного управления выключен, удерживайте нажатой кнопку SET и включите его, чтобы войти в интерфейс настройки диапазона цветовой температуры. Нажмите на пульте кнопку CH/GR, чтобы выбрать нижнее или верхнее значение диапазона цветовой температуры, и нажмите кнопку «-» или «+», чтобы изменить это значение. Нажмите кнопку SET, чтобы подтвердить установку.

Технические характеристики

Модель	SL150IBi
Источник питания	AC100B-240B (50/60Гц)
Мощность	150Вт
Цветовая температура	2800K~6500K
Освещенность (100%, 1м)	≈30000 лк
CRI ≈	96
TLCI ≈	97
Регулировка яркости	0%~100%
Рабочая температура	-10°C~40°C
Каналы	32
Группы	16 (A, B, C, D, E, F, 0-9)
Размеры (без рефлектора)	34x20x16 см
Вес (без рефлектора и защитной крышки)	3,07 кг

- Дизайн продукта и технические характеристики могут быть изменены без предварительного уведомления.

Правила эксплуатации

Избегайте резких ударов и регулярно очищайте устройство от пыли.

Техническое обслуживание и ремонт должны выполняться только авторизованными поставщиками услуг, которые могут предоставить оригинальные запчасти и аксессуары.

При выполнении ремонта в неавторизованных сервисных центрах, гарантийное обслуживание устройства прекращается.

Если устройство вышло из строя, не следует пытаться отремонтировать его самостоятельно. Настоятельно рекомендуется обратиться в авторизованный сервисный центр.