

Godox

Светодиодный кольцевой осветитель

LR120

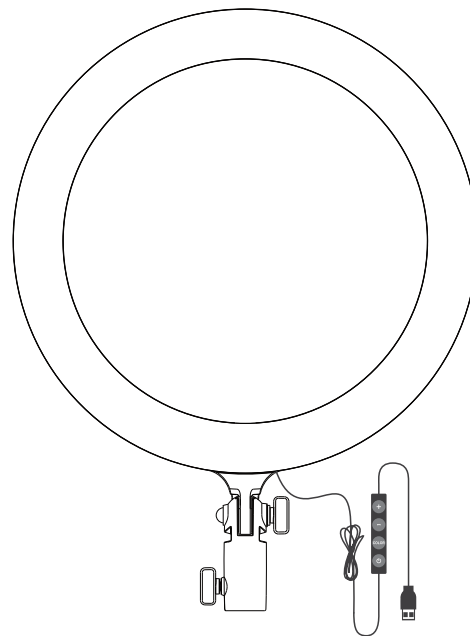

Изготовитель: ГОДОКС Фото Эквипмент Ко., Лтд.

Адрес: офис 1201, Джиншан Билдинг, №5033, Шеннан Ист Роуд, Луоху Дистрикт, Шеньчжень Сити, Китай 518001.

Телефон +86-755-25726373

Импортер на территории Евразийского экономического союза: ООО "Наблюдательные приборы", 197198, г. Санкт-Петербург, ул. Малая Пушкарская, д. 4-6, лит. А, пом. 2Н.

Телефон +7 (812) 498-48-88

Изделие прошло сертификацию на территории РФ

Предприятие-изготовитель сертифицировано в международной системе менеджмента качества ISO 9001

705-LR1200-01 www.godox.ru Made In China



Руководство по эксплуатации

Введение

Благодарим Вас за выбор продукции Godox.

Осветитель LR120 подходит для большинства видов фото- и видеосъемки, например для съемки видеоблога, подсветки макияжа, портретной съемки, свадебной съемки и т. д.

Особенности:

- Кабель питания с USB-разъемом: этот осветитель можно подключить как к сети переменного тока с помощью зарядного устройства для смартфона, так и к внешнему аккумулятору.
- Плавная регулировка яркости и цветовой температуры.
- Держатель смартфона в комплекте.
- Легкий и компактный корпус.

Меры безопасности

-  Избегайте попадания воды. Не прикасайтесь мокрыми руками, не погружайте в воду и не подвергайте воздействию дождя.
-  Не пытайтесь разбирать или любым способом видоизменять прибор! В случае поломки изделия, отправьте неисправное изделие в авторизованный сервисный центр для проверки и технического обслуживания.
-  Храните в недоступном для детей месте.
-  Осветитель не является водонепроницаемым, примите меры по защите от влаги в дождливую или влажную среду.
-  Не используйте осветитель вблизи источников легковоспламеняющихся газов, химикатов и других подобных веществ и материалов. В определенных обстоятельствах эти вещества и материалы могут быть чувствительны к сильному свету, излучаемому этой вспышкой, и может возникнуть пожар или электромагнитные помехи.

Основные элементы

01. Светодиодная панель
02. Монтажный кронштейн
03. Вентиляционная решетка
04. Кабель питания USB
05. Кнопка питания
06. Кнопка регулировки цветовой температуры
07. Увеличение яркости "+"
08. Уменьшение яркости "-"
09. Монтажное отверстие 1/4"

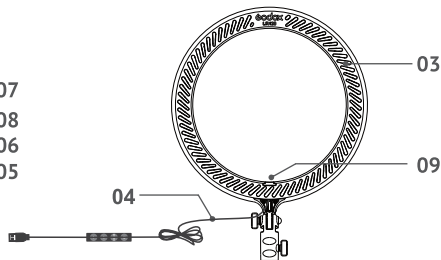
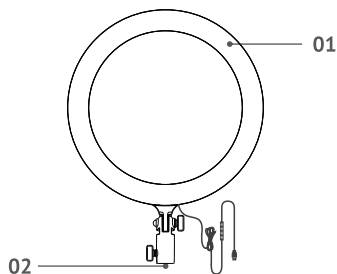
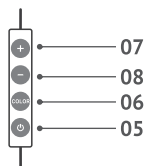

Комплектация

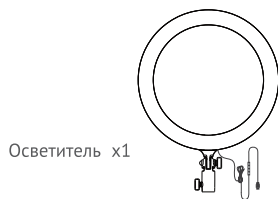

Осветитель x1



Держатель смартфона x1

Подключение питания

Источник питания

Используйте сетевой адаптер для подключения осветителя к источнику питания переменного тока.

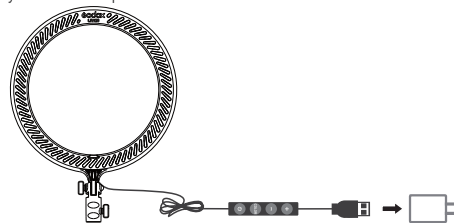

Операции

1. Перед использованием

Подключите кабель питания осветителя к сетевому адаптеру 5B/2A.

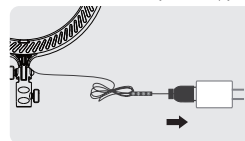

2. Питание Вкл/Выкл

С помощью кнопки питания включите или выключите осветитель.

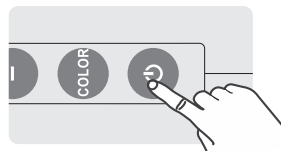

3. Регулировка яркости

Нажмите кнопку увеличения яркости "+", или кнопку уменьшения яркости "-", чтобы отрегулировать яркость от 0% до 100%.

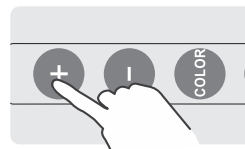

4. Регулировка цветовой температуры

Нажмите кнопку регулировки цветовой температуры COLOR, чтобы отрегулировать цветовую температуру от 3000K до 6000K.

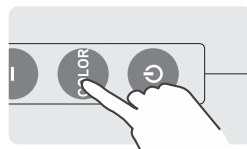

Технические характеристики

Модель	LR120
Источник питания	5В/2А
Мощность	≈10Вт
Цветовая температура	3000К~6000К
Освещенность (100%, 0.5м)	550 лк
Регулировка яркости	0%-100%
CRI	>90
TLCI	>90
Количество светодиодов	222
Рабочая температура	-10~40°C
Размеры	305x395x35 мм
Вес	версия Black: 440г версия Pink: 430г