

# Godox®

Вспышка накамерная  
Godox Ving V350S TTL  
аккумуляторная для Sony

Торговая марка: Godox  
Модель: V350S TTL

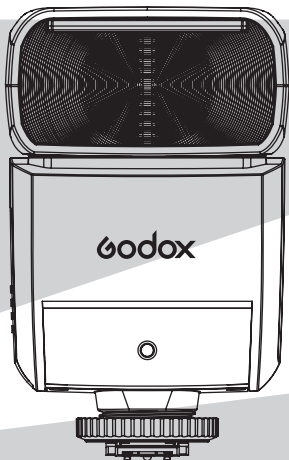

РУКОВОДСТВО ПО ЭКСПЛУАТАЦИИ

## **Содержание:**

**Особенности вспышки\_ 3**

**Меры предосторожности\_ 4**

**Устройство вспышки\_ 7**

Корпус\_ 7

Панель управления\_ 8

ЖК дисплей\_ 9

Что входит в комплект V350S TTL\_ 10

Аксессуары, приобретаемые отдельно\_ 10

**Батарея\_ 10**

**Крепление вспышки к камере\_ 12**

**Управление электропитанием\_ 12**

**Режим вспышки:**

**TTL автоматическая вспышка\_ 13**

FEC (Компенсация экспозиции вспышки)\_ 14

Настройка синхронизации затвора\_ 15

Режим вспышки -М: вспышка в ручном режиме\_ 16

Режим вспышки - Multi

(стробоскопическая вспышка)\_ 18

**Съемка с радиоуправлением**

**вспышкой (2.4 ГГц)\_ 20**

1.Настройка режима радиоуправления\_ 21

2.Настройка режимов ведущей вспышки\_ 22

3.Настройка канала связи\_ 22

4.Настройка идентификации

беспроводной сети\_ 23

5.TTL - полностью автоматическая съемка с беспроводным управлением вспышкой\_ 23

6.М - ручной режим вспышки при съемке в режиме беспроводного управления\_ 24

7.Мульти - съемка с беспроводным управлением стробоскопической вспышкой\_ 25

<b>Другие возможности использования_</b>	<b>28</b>
Вспомогательный луч автофокуса_	28
Отраженная вспышка_	29
Создание бликов_	29
ZOOM: настройка угла освещения вспышки и использование широкоугольной панели_	30
Индикатор низкого заряда батареи_	31
C.Fn: настройка пользовательских функций_	32
Функция защиты_	32
Обновление прошивки_	35
<b>Технические характеристики_</b>	<b>36</b>
<b>Устранение неполадок_</b>	<b>38</b>
<b>Совместимые модели камер_</b>	<b>40</b>
<b>Техническое обслуживание_</b>	<b>41</b>

Благодарим Вас за выбор продукта торговой марки GODOX.

Вспышка V350S применяется с камерами Sony и совместима с режимом автоматической вспышки TTL, с которым Ваша съемка станет проще. Вы можете легко добиться правильной экспозиции даже в сложных изменяющихся условиях освещения.

#### Особенности этой вспышки:

- GN36 (м ISO 100, при 105 мм).
- Литий-ионный аккумулятор Pro 2000 мАч - перезарядка 0,1 с ~ 1,7 с - более 500 вспышек при полной мощности.
- Полностью поддерживает режим съемки Sony TTL. Работает как ведущая или ведомая в группе с беспроводным управлением.
- Встроенная система радиуправления 2,4 ГГц для передачи и приема сигналов управления.
- Поддерживает режимы вспышки ручной, стробоскопический, HSS высокоскоростную синхронизацию (до 1/8000 с), синхронизацию по задней шторке, FEC и т. д.
- Поддерживает обновления прошивки.

## Меры безопасности!!!

Устройство содержит компоненты под высоким напряжением. Несоблюдение мер предосторожности может привести к поражению электрическим током или к нарушению работы устройства!

Во избежание повреждения устройства или причинения вреда здоровью себе или другим просим ознакомиться со всеми приведенными ниже мерами предосторожности перед использованием устройства. Храните эти инструкции по технике безопасности в удобном для пользователей месте.

Не пытайтесь разбирать или любым способом видоизменять прибор!

- Внутри корпуса находятся элементы под высоким напряжением, опасным для жизни. Опасность поражения электрическим током сохраняется в течение длительного времени после отключения устройства от сети.
- Если корпус устройства поврежден в результате падения или по другой причине, ни в коем случае не касайтесь деталей внутри корпуса. Отправьте поврежденный прибор для обследования и ремонта в сервисный центр.

Вспышку следует беречь от ударов во избежание повреждения импульсной лампы. Особенно опасно сотрясение для работающих или еще не остывших после выключения ламп. Не касайтесь руками стеклянных поверхностей лампы внутри защитного колпака. При работе она сильно нагревается, и жировые следы или другие загрязнения на них могут явиться причиной возникновения микротрещин и вследствие этого выхода лампы из строя. Удаляйте возникшие загрязнения до включения прибора мягкой тканью, смоченной спиртом. Помните, что гарантия на лампы не распространяется, а срок их службы сокращается при нарушении правил эксплуатации.

### Защищайте устройство от влаги

Не касайтесь мокрыми руками, не допускайте контакта с водой и воздействия атмосферных осадков. Несоблюдение данной меры предосторожности может привести к возгоранию или поражению электрическим током. Также запрещается использовать устройство в местах, где возможно присутствие горючих газов, паров легковоспламеняющихся жидкостей или взрывоопасной пыли.

## Оберегайте от детей

Данное устройство содержит хрупкие стеклянные детали, которые представляют опасность для детей. Если ребенок проглотил какую-либо мелкую деталь, немедленно обратитесь к врачу.

## Не подвергайте прибор воздействию высоких температур

Не оставляйте устройство в закрытом автомобиле на солнце или в других местах, где возможно воздействие высоких температур более 50°C, например, вблизи отопительных или нагревательных приборов. Несоблюдение данной меры предосторожности может привести к возгоранию или повреждению корпуса и внутренних деталей.

# Устройство вспышки

## • Корпус

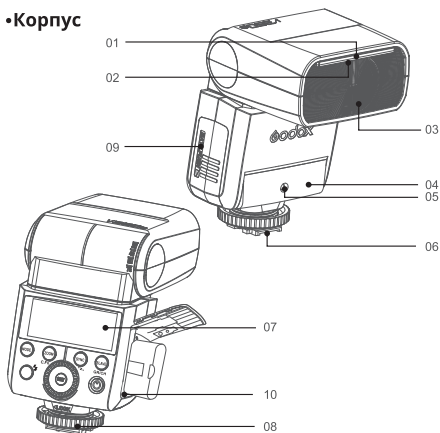

- 01. Рефлекс-панель
- 02. Встроенная широкоугольная панель
- 03. Головка вспышки
- 04. Оптический датчик управления
- 05. Вспомогательный луч автофокуса
- 06. Горячий башмак
- 07. ЖК-панель
- 08. Стопорное кольцо
- 09. Отсек аккумулятора
- 10. USB-порт



## •Панель управления

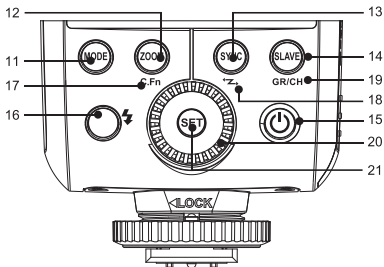

- 11.Кнопка выбора режима <MODE>
- 12.Кнопка <ZOOM>
- 13.Кнопка режима синхронизации <SYNC>
- 14.Кнопка <SLAVE> S1/S2 режимов оптической синхронизации
- 15.Выключатель питания
- 16.Кнопка тестирования / Индикатор готовности
- 17.Кнопка функций пользователя < ZOOM / C.Fn > (многофункц., длит. нажатие более 2 сек)
- 18.Режим дист. управления <SYNC /  $\overleftarrow{Z}$ > (многофункц., длит. нажатие более 2 сек)
- 19.Кнопка выбора группы/канала <Gr/Ch>(многофункц., в беспр. режиме)
- 20.Диск выбора
- 21.Кнопка <SET>

## •ЖК дисплей

### (1) TTL режим

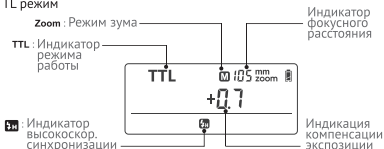

### (2) M ручной режим



### (3) Стробоскопический режим

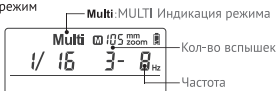

### (4) Режим радиуправления

#### • Ведущая вспышка

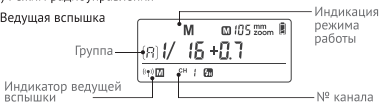

#### • Ведомая вспышка

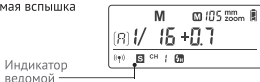

## •Что входит в комплект V350N

- 1.Вспышка
- 2.Литий-ионный аккумулятор
- 3.Зарядное устройство
- 4.Кабель зарядного устройства
- 5.Мини штатив
- 6.Рассеиватель
- 7.Мягкий чехол
- 8.Инструкция по эксплуатации
- 9.Гарантийный талон

## •Аксессуары (приобретаемые отдельно)

Продукт можно использовать в сочетании со следующими аксессуарами, которые продаются отдельно: Xpro-S, X1T-S беспроводной пульт управления, мини-софтбокс, белый и серебристый отражатель, сотовая насадка, цветные гелевые фильтры, коническая насадка и др.

## Батарея

### •Особенности

- 1.Вспышка использует литий-ионный полимерный аккумулятор, который имеет длительное время работы и допускает до 500 срабатываний вспышки на полной мощности.
- 2.Аккумулятор надежен и безопасен. Внутренняя защита предохраняет от перезарядки, глубокого разряда, перегрузки по току и короткого замыкания.

3. Полностью заряжается за 2.5 часа, используя стандартное зарядное устройство.

#### • **Предостережения**

1. Не закорачивайте клеммы батареи.
2. Не подвергайте воздействию дождя и не погружайте в воду. Этот аккумулятор не является водонепроницаемым.
3. Храните в недоступном для детей месте.
4. Не оставляйте под зарядкой более 24 часов.
5. Храните в сухом, прохладном, проветриваемом месте.
6. Не роняйте, не бросайте в огонь.
7. Вышедшие из строя батареи следует утилизировать в соответствии с местными правилами.
8. Если батарея не использовалась более 3 месяцев, выполните полный цикл зарядки.

#### **Установка и снятие аккумулятора**

1. Чтобы извлечь аккумулятор, сдвиньте и поднимите крышку батарейного отсека, легко потяните ленту, и пружина вытолкнет аккумулятор.
2. Чтобы установить аккумулятор, в направлении стрелки на крышке вставьте его в отсек, пока не заблокируется со щелчком. Закройте отсек.

## Индикация уровня заряда батареи

Индикация заряда	Значение
2 деления	Полный
1 деление	Средний
пустое окно	Очень низкий, зарядите
мигающий	Требуется немедленная зарядка. Через 1 мин. автоотключение. Заряжайте батарею при первой возможности. Обязательно заряжайте перед хранением

### Крепление вспышки к камере

1. Вставьте пята вспышки в горячий башмак камеры.
2. Вращайте кольцо фиксации по часовой стрелке, чтобы закрепить вспышку.
3. Вращайте кольцо фиксации против часовой стрелки, чтобы снять вспышку.

### Управление электропитанием

Используйте выключатель питания ON / OFF для включения или выключения вспышки. Выключайте вспышку, если она не будет использоваться в течение длительного периода времени. Установленная в качестве ведущей вспышка автоматически перейдет в спящий режим после определенного

периода (около 90 секунд) простоя. Нажатие на кнопку затвора камеры наполовину или нажатие любой кнопки вспышки разбудит ее.

Установленная в качестве ведомой вспышка, после определенного периода (регулируемый, по умолчанию 60 минут) простоя автоматически перейдет в спящий режим. Нажатие любой кнопки вспышки разбудит ее.

**C.Fn** Рекомендуется отключить функцию автоматического выключения, когда вспышка используется вне камеры. (C.Fn-St)

### Режим вспышки: TTL автоматическая вспышка

Имеется три режима работы вспышки: TTL, Ручной (М) и Multi (Стробоскопический). В автоматическом режиме TTL камера и вспышка будут работать совместно, чтобы рассчитать правильную экспозицию для объекта и фона. В этом режиме доступны несколько функций: FEC, HSS, синхронизация по второй шторке и т.д.

\* Нажмите кнопку **<MODE>** выбора режима, и три режима вспышки последовательно отображаются на ЖК-экране при каждом нажатии.

### Режим TTL

Нажмите кнопку выбора режима **< MODE >**, чтобы войти в режим TTL.

На ЖК-дисплее отобразится <TTL>.

- Нажмите кнопку спуска камеры наполовину, чтобы сфокусироваться.
- Когда кнопка спуска затвора полностью нажата, вспышка сработает с предварительной вспышкой, которую камера будет использовать для расчета экспозиции и мощности вспышки за момент до того, как будет сделана фотография.

Индикация «HI»: когда мощность вспышки велика.

«HI» будет отображаться и мигать в течение 3 секунд. отрегулируйте параметры камеры, если появляется передержка.

Индикация «Lo»: когда значение мощности вспышки недостаточна.

«Lo» будет отображаться и мигать в течение 3 секунд. Настройте параметры камеры, если появляется недодержка.

### **FEC (Компенсация экспозиции вспышки)**

Благодаря функции FEC мощность вспышки может корректироваться от -3 до +3 с шагом 1/3 ступени. Это полезно в ситуациях, когда незначительная настройка системы TTL необходима в зависимости от окружающей среды.

## Настройка FEC:

- 1.Нажмите кнопку **<SET>**. Значение компенсации экспозиции будет выделено на ЖК-дисплее.
- 2.Установите величину компенсации экспозиции вспышки.
  - Поверните диск выбора, чтобы установить значение.
  - "0.3" означает 1/3 шага, "0.7" 2/3 шага
  - Чтобы отменить компенсацию экспозиции вспышки, установите величину «+0».
- 3.Нажмите кнопку **< SET >** еще раз, чтобы подтвердить настройку.

## Настройка синхронизации затвора

- 1.Высокоскоростная синхронизация: нажмите кнопку **< SYNC >**, чтобы отображалась индикация **< H >**. Нажмите кнопку **<MENU>** на камере Sony, чтобы войти в настройку вспышки и выберите **<Fill-flash ⚡ >**. Установите скорость затвора камеры.
- 2.Синхронизация по второй шторке: Нажмите кнопку **<MENU>** на камере Sony, чтобы в настройках режима вспышки установить синхронизацию по второй шторке **REAR**, затем установите скорость затвора камеры.



- При высокоскоростной синхронизации, чем выше скорость затвора, тем меньше эффективная дальность вспышки.
- Режим MULTI нельзя установить в режиме высокоскоростной синхронизации.
- Защита от перегрева может быть автоматически активирована после 15 последовательных кадров с высокоскоростной синхронизацией.
- Избегайте использование режима HSS без необходимости, для экономии ресурса лампы.

### Режим вспышки - M: ручной режим вспышки

Мощность вспышки регулируется от полной мощности 1/1 до 1/128 с шагом 1/3 ступени. Чтобы получить правильную экспозицию, используйте ручной флешметр для определения требуемой мощности вспышки.

1. Нажмите кнопку **<MODE>**, чтобы отобразилось **<M>**.
2. Поверните диск выбора, чтобы выбрать желаемую мощность вспышки.

В режиме высокоскоростной синхронизации диапазон мощности в пределах 1/16...1/1.

## Диапазон мощности вспышки

Следующая таблица показывает последовательность отображения мощности при увеличении или уменьшении мощности вспышки. Например, следующие показания появятся на дисплее при уменьшении мощности вспышки ниже  $\frac{1}{2}$ :  $1/2-0.3$ ,  $1/2-0.7$ , а затем при увеличении более  $\frac{1}{2}$ :  $1/2+0.3$ ,  $1/2+0.7$ ,  $1/1$ .

Показания при уменьшении мощности

1/1	1/1-0.3	1/1-0.7	1/2	1/2-0.3	1/2-0.7	1/4	.....
	1/2+0.7	1/2+0.3		1/4+0.7	1/4+0.3		.....

Показания при увеличении мощности

В ручном режиме вспышки режимы синхронизации высокоскоростная и по второй шторке доступны.

### Ведомая вспышка с оптическим запуском S1

В ручном режиме ведомой вспышки M, нажмите кнопку < **SLAVE** >, чтобы вспышка перешла в режим ведомой с оптическим запуском S1. С помощью этой функции вспышка сработает синхронно с основной вспышкой так же, как и при использовании радио триггеров.

### Ведомая вспышка с оптическим запуском S2

Нажмите кнопку < **SLAVE** >, чтобы вспышка перешла

в режим ведомой с оптическим запуском S2. Режим полезен, когда ведущая вспышка использует предвспышки. С помощью этой функции вспышка сработает синхронно со второй, основной вспышкой, пропустив предвспышку.

*S1 и S2 режимы доступны только в режиме ручной вспышки M.*

### **Режим вспышки - Multi (стробоскопическая вспышка)**

В этом режиме происходит серия вспышек, что может быть использовано для захвата нескольких изображений движущегося объекта в одном кадре.

Вы можете установить частоту срабатывания (количество вспышек в секунду в Гц), количество вспышек и мощность вспышки.

- 1.Нажмите кнопку **< MODE >**, чтобы режим **<Multi>** отобразился на экране.
- 2.Поверните диск выбора, чтобы выбрать нужную мощность вспышки.
- 3.Установите частоту и количество вспышек.
  - Нажмите кнопку **< SET >**, чтобы выбрать настройку частоты.
  - Поверните диск выбора, чтобы установить значение.
  - Нажмите кнопку **< SET >** снова, чтобы выбрать настройку количества вспышек.

## Расчет выдержки

Во время работы стробоскопической вспышки затвор остается открытым до прекращения серии вспышек. Используйте формулу ниже, чтобы рассчитать необходимую выдержку и установить ее на камере.

*Количество вспышек / частота вспышки = выдержка*

Например, если количество вспышек равно 10, а частота срабатывания равна 5 Гц, выдержка должна быть не менее 2 секунд.

Во избежание перегрева и повреждения головки вспышки не используйте стробоскопическую вспышку более 10 раз подряд. После 10 раз дайте вспышке остыть не менее 15 минут. При попытке использовать стробоскопическую вспышку более 10 раз подряд, вспышка может автоматически остановиться, чтобы защитить головку вспышки от перегрева. Если это произойдет, подождите не менее 15 минут для охлаждения вспышки.

- Стробоскопическая вспышка наиболее эффективна при съемке объекта с высокой отражающей способностью на темном фоне.

- Рекомендуется использовать штатив и пульт дистанционного управления.
- Стробоскопическая вспышка может использоваться с режимом камеры «buLb».
- Если количество вспышек отображается как «--», срабатывание будет продолжаться. Количество вспышек будет ограничено, как показано в следующей таблице.

Максимальное количество вспышек:

Выход мощность \ Hz	1	2	3	4	5	6-7	8-9	10-19	20-50	60-90
1/4	6	3	2	2	2	2	2	2	2	2
1/8	14	14	6	4	3	3	3	2	2	2
1/16	30	30	30	20	10	8	5	3	3	3
1/32	60	60	60	50	50	40	12	5	5	5
1/64	90	90	90	80	80	70	60	20	10	10
1/128	90	90	90	90	90	90	80	70	30	20

### Съемка с радиуправлением вспышкой (2.4 Гц)

- Вы можете установить три подчиненные группы для автоматической съемки TTL.
- С использованием режима TTL вы можете легко создавать различные световые эффекты.
- Можно осуществлять любые настройки для ведомых устройств на ведущей вспышке, они будут

автоматически отправлены на ведомые устройства. Единственно, что вам нужно сделать, это установить на ведущей параметры для каждой группы ведомых вспышек без каких-либо операций непосредственно на них во время съемки.

- Эта вспышка может работать в режимах вспышки TTL / M / Multi / OFF, если она установлена в качестве ведущего устройства.

При использовании беспроводной системы радиуправления Godox 2.4G, V350S идеально совместима с другими продуктами нашей компании.

В качестве ведущей V350S может управлять следующими устройствами: AD600, AD600M, AD360II-C, AD360II-N, V860IIS, V850II, TT685S, TT600.

В качестве ведомой V350S может управляться следующими устройствами: XPro, X1T-S, V860IIS, V850II, TT685S, TT600.

## **1. Настройка режима радиуправления**

Вы можете переключаться между режимами обычной и вспышки с радиуправлением. Для обычной съемки со вспышкой отключите для вспышки режим радиуправления.

- Даже с несколькими ведомыми устройствами, ведущее устройство может управлять всеми по беспроводной связи.
- В данном руководстве пользователя «ведущая» относится к вспышке на камере и «ведомая» будет управляться ведущей.

## Установка вспышки в качестве ведущей

- 1.Нажмите и удерживайте кнопку **<SYNC>** в течение 2 секунд, чтобы индикация **< (↑) >** замигала. Поверните диск выбора, чтобы **< (↑) M >** отобразилось на ЖК-дисплее, что означает режим ведущей вспышки с радиоуправлением. Нажмите **<SET>**.

## Установка вспышки в качестве ведомой

- 1.Нажмите и удерживайте кнопку **<SYNC>** в течение 2 секунд, чтобы индикация **< (↑) >** замигала. Поверните диск выбора, чтобы **< (↑) S >** отобразилось на ЖК-дисплее, что означает режим ведомой вспышки с радиоуправлением.
- 2.Нажмите **<SET>**.
- 3.Нажимая кнопку **<SLAVE>**, выберите группу A B или C для этой ведомой вспышки.

## 2.Настройка режимов ведущей вспышки

- 1.Нажмите кнопку **<SLAVE>**, чтобы выбрать группу для управления из M / A / B / C. Затем нажмите кнопку **<MODE>**, чтобы выбрать режим работы ведущей вспышки OFF /TTL / M.
- 2.Нажмите кнопку **<MODE>** на 2 секунды, чтобы переключиться в режим Multi.

## 3.Настройка канала связи

Если поблизости работают другие системы беспроводной вспышки, вы можете изменить номера каналов для предотвращения помех сигналу.

Номера каналов канала ведущей и ведомой вспышек должны быть установлены одинаково.

- 1.Нажмите и удерживайте кнопку **<SLAVE>** в течение 2 секунд, чтобы идентификатор канала мигал. Вращайте диск выбора, чтобы изменить номер канала от 1 до 16.
- 2.Нажмите кнопку **<SET>** для подтверждения.

#### **4. Настройки идентификатора беспроводной сети**

Измените и идентификатор беспроводной сети, чтобы избежать помех. Дистанционный запуск возможен только при их совпадении у ведущей и ведомых вспышек.

Найдите C.Fn ID в меню C.Fn. Нажмите кнопку **<SET>** чтобы выбрать **<OFF>** (отказ от идентификатора сети) или расширенный список от 0 до 99 чтобы установить значение.

#### **5.TTL: полностью автоматическая съемка с беспроводным управлением вспышкой**

Съемка с одной ведомой вспышкой

- 1.Установите вспышку V350N на Вашу камеру и настройте на ней режим ведущей вспышки. Установите на ведущей режим TTL для каждого из групп M A B C.
- 2.Вспышку вне камеры установите, как ведомую на одной из групп A B C.
- 3.Проверьте номер канала связи, установите их одинаковыми для обеих вспышек.



4. Расположите камеру и ведомую вспышку на месте съемки.

5. Проверьте работу вспышки.

- Нажмите тестовую <  > кнопку ведущей вспышки, ведомая должна сработать.

Ведомая вспышка может не сработать или вызвать нежелательную вспышку из-за находящихся поблизости маршрутизаторов Wi-Fi или другого оборудования 2.4G. В этом случае попробуйте изменить настройку канала вспышки или выключите мешающее оборудование 2.4G.

### **6.М: ручной режим вспышки при съемке в режиме беспроводного управления**

Здесь описывается беспроводное управление при съемке с использованием вспышки в ручном режиме. Вы можете снимать с различной настройкой мощности для каждой ведомой вспышки (группы вспышек). Установите все параметры на ведущей вспышке.

1. Установите режим вспышки на <M>

- Нажмите кнопку <MODE>, чтобы установить вспышку в режим М.

2. Настройка мощности вспышки

- Поверните диск выбора, чтобы установить мощность вспышек в группах.

3. Сделайте снимок, вспышки всех групп сработают с

установленной для них мощностью.

## 7.Мульти: съемка с беспроводным управлением стробоскопической вспышкой

1. Установите на ведущей вспышке режим **<Multi>**
  - Нажмите и удерживайте кнопку **<MODE>** 2 секунды, чтобы отобразился режим **<Multi>**. (Чтобы выйти из режима, повторно нажмите кнопку **<MODE>** на 2 секунды).
2. В режиме ведущей вспышки **<Multi>** установите мощность, частоту и количество импульсов
  - процедура описана в разделе «Режим вспышки - Multi (стробоскопическая вспышка)»
3. Для ведомых групп А В С на ведущей вспышке нажатием кнопки **<MODE>** можно задать режим **<ON>** или **<OFF>**.

Использование вспышек (master / slave) с радиуправлением делает проще съемку в так называемом расширенном беспроводном режиме импульсного освещения, так же, как и в TTL режиме.

## Позиционирование и рабочий диапазон ведомого / ведущего устройства

### •Автоматическая съемка с одним ведомым устройством

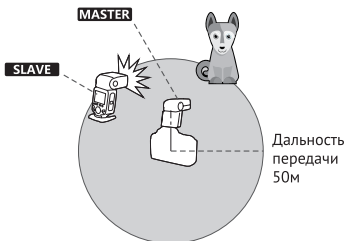

Пример относительного положения и рабочий диапазон приведены на рисунке. Вы можете перейти на беспроводную TTL-съемку с автоматической вспышкой, просто установив ведущую в режим <TTL>.

- Используйте мини-штатив для установки ведомой вспышки.
- Перед съемкой выполните пробную вспышку и пробную съемку.
- Расстояние передачи сигнала может уменьшаться в зависимости от условий, таких как взаиморасположение ведомых вспышек, окружающая среда и наличие электромагнитных помех.

## Беспроводная съемка с несколькими вспышками

Вы можете разделить ведомые вспышки на две или три группы и выполнить съемку с настройкой мощности для каждой группы. Кроме того, вы можете устанавливать различные режимы для каждой группы вспышек.

Автоматический режим с двумя ведомыми группами

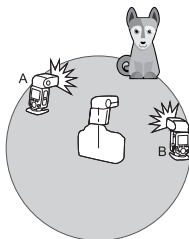

Автоматический режим с тремя ведомыми группами

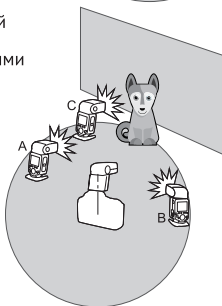

## **Возможные причины сбоев и решение проблем при радиоуправлении.**

- 1.Нарушается сигнал 2.4G из-за помех от другого оборудования (2.4G Wi-Fi роутер, Bluetooth и т. д.)  
>Измените настройки канала на вспышке и найдите канал с меньшими помехами. Выключите другое оборудование 2.4G.
- 2.Убедитесь, что вспышка готова (индикатор светится) и вспышка не находится в состоянии срабатывания защиты от перегрева или другой ненормальной ситуации.  
>Пожалуйста, уменьшите мощность вспышки. Если вспышка находится в режиме TTL, попробуйте изменить режим на М (в режиме TTL необходима предварительная вспышка).
- 3.Возможно недостаточен заряд аккумулятора  
>Пожалуйста, зарядите батарею

## **Другие возможности использования**

### **Вспомогательный луч автофокуса**

При включении функции вспомогательной подсветки C.Fn AF <ON>: красная вспомогательная лампа АФ загорится, когда автофокусирование затруднено и автоматически отключается при достижении правильной фокусировки.

- Когда вспышка не установлена на камеру, вспомогательный луч при автоматической фокусировке не загорается.
- При использовании цифровых камер со сменной оптикой (например, ILCE6000L, a7RII и т. д.), вспомогательный луч при автоматической фокусировке не загорается.
- При использовании на DSLR камерах (например, a99, a77II и т. д.), вспомогательный луч при автоматической фокусировке не загорается.

### **Отраженная вспышка**

Направив головку вспышки на стену или потолок, вы получите освещение объекта отраженным от них светом. Это может смягчить тени позади объекта для более естественного снимка.

*Чтобы установить направление отражения, удерживайте головку вспышки и поверните ее в направлении отражающей поверхности.*

- Если стена или потолок расположена слишком далеко, отраженная вспышка может оказаться слишком слабой и привести к недоэкспонированию.
- Стена или потолок должны быть простого белого цвета и с хорошей отражательной способностью. Если поверхность не белая, цветовой оттенок может появиться на снимке.

## Создание бликов

С помощью рефлекс-панели вы можете создать блики в глазах модели, чтобы оживить выражение лица.

- 1.Направьте головку вспышки вверх на 90 °.
- 2.Вытащите широкоугольную панель. Рефлекс-панель выйдет вместе с ней.
- 3.Задвиньте широкоугольную панель обратно.

- Нажмите только на широкоугольную панель.
- Выполните те же процедуры, что и для отраженной вспышки.
- Направьте вспышку прямо вперед, а затем вверх на 90 °. Блик не появится, если вы направите головку вспышки влево или вправо.
- Для достижения наилучшего эффекта подсветки держитесь на расстоянии 1,5 м от объекта.

## **ZOOM: настройка угла освещения вспышки и использование широкоугольной панели**

Угол освещения вспышки может быть установлен автоматически или вручную. в соответствии с фокусным расстоянием объектива от 24 мм до 105 мм. Кроме того, с использованием встроенной широкоугольной панели, охват вспышки может быть расширен для соответствия 14 мм широкоугольному объективу.

В режиме ручного увеличения нажмите кнопку **<ZOOM>**.

- Поверните диск выбора, чтобы изменить угол освещения вспышки.
- Если отображается <AU>, охват вспышки будет установлен автоматически.
- Если вы устанавливаете охват вспышки вручную, убедитесь, что он соответствует фокусному расстоянию объектива, чтобы на снимке не было темной периферии.
- Когда отображается индикатор низкого заряда батареи, ZOOM может не регулироваться, он будет постоянно 24 мм.

### **Использование широкоугольной панели**

Вытяните широкоугольную панель и поместите ее поверх окна вспышки. Охват вспышки будет расширен до f14 мм.

- Величина ZOOM при вытянутой широкоугольной панели постоянна и равна 14 мм. Кнопка настройки ZOOM не работает.

### **Индикация низкого уровня заряда батареи.**

Если уровень заряда низкий, на экране появляется и мигает значок <  >. Замените батарею немедленно. При низком заряде невозможна регулировка зум.



## C.Fn: настройка пользовательских функций

В таблице перечень пользовательских функций

Обозн.	Функция	Значение	Действие
ST	Автоотключение	ON	да
		OFF	нет
AF	Луч подсветки АФ	ON	да
		OFF	нет
BL	Контроль подсветки	10 сек	10 сек
		OFF	нет
		ON	всегда
ID	Идентификатор сети	OFF	нет
		01-99	Выбор из 01-99

- 1.Нажимайте кнопку **<ZOOM>** более 2 с., пока не появится меню **< C.Fn >**.
- 2.Дражайте диск выбора, чтобы выбрать функцию
- 3.Нажмите **<SET>**
- 4.Вращайте диск выбора, чтобы изменить значение
- 5.Нажмите **<SET>** для подтверждения
- 6.Нажмите **<ZOOM>** для выхода из меню.

## Функции защиты

### 1.Защита от перегрева

- Во избежание перегрева и повреждения головки вспышки не пользуйтесь более 30 раз вспышкой в быстрой последовательности при полной мощности. После 30 непрерывных вспышек оставьте время для охлаждения не менее 10 минут.

- Если вы используете более 30 непрерывных вспышек, внутренняя защита от перегрева может быть активирована и сделает время перезарядки от 10 до 15 секунд. Если это произойдет, дайте время для охлаждения вспышки не менее 10 минут, и вспышка вернется в нормальное состояние.
- Когда защита от перегрева сработала,  отображается на ЖК-дисплее.

Количество вспышек, активирующее температурную защиту

Выходная мощность	Количество вспышек
1/1	30
1/2 +0.7	40
1/2 +0.3	50
1/2	60
1/4 (+0.3, +0.7)	100
1/8 (+0.3, +0.7)	200
1/16 (+0.3, +0.7)	300
1/32 (+0.3, +0.7)	500
1/64 (+0.3, +0.7)	1000
1/128 (+0.3, +0.7)	

Количество вспышек, активирующее температурную защиту в режиме высокоскоростной синхронизации

Выходная мощность	Количество вспышек
1/1	15
1/2 (+0.3, +0.7)	20
1/4 (+0.3, +0.7)	
1/8 (+0.3, +0.7)	30
1/16 (+0.3, +0.7)	40

## 2. Другие сообщения системы защиты

Система защиты вспышки в режиме реального времени осуществляет контроль за состоянием устройства для вашей безопасности и чтобы предотвратить выход устройства из строя. Следующие сообщения могут появляться на дисплее:

Предупреждение на дисплее	Причина
E1	Происходит сбой в системе перезарядки, вспышка не может срабатывать. Пожалуйста, перезагрузите вспышку. Если проблема все еще существует, пожалуйста, отправьте этот продукт в сервисный центр.
E3	Напряжение на клеммах лампы вспышки слишком велико. Пожалуйста, отправьте этот продукт в сервисный центр.
E9	Сбой при обновлении ПО. Пользуйтесь рекомендованным методом при загрузке ПО.

## Обновление прошивки

Эта вспышка поддерживает обновление прошивки через порт USB. Информация для обновления публикуется на нашем официальном сайте **godox.ru**.

- Провод USB не входит в комплект. USB порт представляет собой стандартный разъем Micro USB.
- Для обновления прошивки требуется программное обеспечение Godox G2, пожалуйста, скачайте с нашего сайта и установите Godox G2 Software перед обновлением. Затем выберите соответствующий файл прошивки.

Проверка версии: нажмите кнопку <MODE> и включите питание вспышки. Номер версии (например, версия 1.0 будет читаться U-1.0) будет отображаться на ЖК-панели.

## Технические характеристики

Модель	V350S
Совместимые камеры	Камеры Sony (смотрите список)
Ведущее число (1/1 выход при 100 мм)	36 (м ISO 100)
Угол освещения вспышки	От 24 до 105 мм (14 мм с широкоугольной панелью) <ul style="list-style-type: none"><li>•Авто зум (охват вспышки устанавливается автоматически в соответствии с фокусным расстоянием объектива и размером изображения)</li><li>•Ручной зум</li><li>•Поворотная / наклонная головка вспышки (отраженная вспышка): от 0 до 270 ° по горизонтали и от -7 ° до 90 ° по вертикали</li></ul>
Продолжительность вспышки	1/350 до 1/20000 секунд <ul style="list-style-type: none"><li>• Управление экспозицией</li></ul>
Система контроля экспозиции	TTL с автоматической вспышкой и ручной режим
Компенсация экспозиции вспышки (FEC)	Ручной FEB: ± 3 ступени с шагом 1/3 ступени (Ручной FEC и FEB могут быть объединены.)

Режим синхронизации	Высокоскоростная синхронизация (до 1/8000 секунды), синхронизация по первой шторке и синхронизация по второй шторке
---------------------	---

Стробоскопический режим	Есть (до 90 раз, 99 Гц)
-------------------------	-------------------------

- Радиоуправление вспышкой (2,4ГГц)

Режимы работы вспышки	Ведущая, ведомая, выкл.
-----------------------	-------------------------

Количество групп управления	3 (А, В и С)
-----------------------------	--------------

Дальность передачи	Более 50 м
--------------------	------------

Количество каналов	16 (1-16)
--------------------	-----------

- Луч поддержки автофокусировки

Эффективный диапазон (прибл.)	Центр: 0,6 ~ 4 м Периферия: 0,6 ~ 2,5 м
-------------------------------	--

- Источник питания

Батарея	7,2 В / 2000 мАч литий-ионный полимерный аккумулятор
---------	--

Время перезарядки	0,1...1,7 секунды
-------------------	-------------------

Количество вспышек на полной мощности	Более 500
---------------------------------------	-----------

Энергосбережение	Выключение автоматически после прибл. 90 секунд Спящий режим для ведомой вспышки после 60 минут бездействия
------------------	--

•Режимы синхронизации	Горячий башмак, оптический запуск
•Размеры	
Ш x В x Д	150 * 62 * 38 мм
Вес без батареи	210г
Вес с батареей	290г
Максимальная мощность передатчика 2,4ГГц	5 дБм

### Устранение неполадок

Если возникла проблема в работе вспышки, обратитесь к этому Руководству по устранению неполадок.

#### Вспышка не заряжается

- Батарея установлена неправильно.
  - >Установите аккумулятор в соответствии с инструкцией
- Батарея вспышки разряжена
  - >Если на ЖК-дисплее появляется  > перезарядите батарею

#### Вспышка камеры не срабатывает.

- Вспышка ненадежно прикреплена к камере.
  - >Надежно прикрепите монтажную пятю вспышки к камере.

- Электрические контакты вспышки и камеры загрязнены
- >Очистите контакты

Питание отключается само собой.

- После 90 секунд простоя произошло автоматическое выключение, если вспышка установлена как ведущая
- >Нажмите кнопку затвора наполовину или нажмите любую кнопку вспышки, чтобы разбудить
  - После 60 минут простоя вспышка перейдет в спящий режим режим, если она установлена как ведомая

>Нажмите любую кнопку вспышки, чтобы разбудить

Авто зум не работает.

- Вспышка ненадежно прикреплена к камере
- >Надежно прикрепите монтажную пятю вспышки к камере

Снимок со вспышкой недоэкспонирован или передержан

- Вы использовали высокоскоростную синхронизацию
- >При высокоскоростной синхронизации эффективная дальность вспышки будет меньше
- Убедитесь, что объект находится в пределах эффективного диапазона вспышки.*



- Вы использовали режим ручной вспышки
- > Установите режим вспышки на TTL или измените мощность вспышки

### Фотографии с темной периферией

- Фокусное расстояние объектива превышает охват вспышки
- > Проверьте установленный угол освещения вспышки. Эта вспышка имеет охват от 24 до 105 мм, который подходит для полноформатной камеры. Вытяните широкоугольную панель, чтобы увеличить охват вспышки

### Совместимые модели камер

Вспышка может работать со следующими моделями камер Sony:

**α7RIII, α7RII, α7R, α58, α99, ILCE6000L, α77II, RX10, α9**

*В этой таблице перечислены только протестированные, а не все камеры Sony.*

*Совместимость с другими моделями камер требует проверки.*

## Техническое обслуживание

- Немедленно выключите устройство в случае ненормальной работы.
- Избегайте случайных ударов, регулярно очищайте от пыли.
- При использовании фотовспышка должна быть прогретой, не включайте ее сразу, если заносите с холода в теплое помещение.
- Избегайте режимов с непрерывными вспышками, если в них нет необходимости.
- Обслуживание вспышки должно выполняться квалифицированными специалистами сервис центра, который может предоставить оригинальные запчасти.
- Самостоятельный ремонт приведет к аннулированию гарантии.
- Если в работе вспышки наблюдались сбои или она намокла, не используйте ее до проверки профессионалами.

# Godox®

Изготовитель: ГОДОКС Фото Эквипмент Ко., Лтд  
Адрес: Офис 1201, Джиншан Билдинг, №5033  
Шеннан Ист Роуд, Луоху Дистрикт, Шеньчжень Сити  
Китай 518001. Телефон: +86-755-25726373

Импортер на территории Евразийского  
экономического союза:

ООО «Наблюдательные приборы»

197198, г. Санкт-Петербург, ул. Малая Пушкарская  
д. 4-6, лит. А, пом. 2Н. Телефон: +7 (812) 498-48-88

**EAC**



Предприятие-изготовитель сертифицировано  
в международной системе менеджмента качества ISO 9001